



Solid-Door
Specjalistyczna firma monterska
www.monerzy-drzwi.pl

Solid-Door

PRODUCENT DRZWI I OŚCIEŻNIC



Sztuka tworzenia drzwi.

KLAMKI

nowość
SOLID-DOOR



Dostępne kolory:
- inox szczotkowy
- patyna
CENA: 138,21 zł netto
170 zł brutto

ETNA



Dostępne kolory:
- satyna
- patyna
CENA: 56,91 zł netto
70 zł brutto

BROMO



Dostępne kolory:
- satyna
- patyna
CENA: 59 zł netto
72,57 zł brutto

COLIMA



Dostępne kolory:
- satyna
- patyna
CENA: 56,91 zł netto
70 zł brutto

AXA HAGA PLUS



Dostępne kolory:
- inox szczotkowy
- patyna
CENA: 138,21 zł netto
170 zł brutto

MOHAVE



Dostępne kolory:
- satyna
- patyna
CENA: 59 zł netto
72,57 zł brutto

GAŁKO-KLAMKA



Dostępne kolory:
- satyna
- patyna
CENA: 69 zł netto
84,87 zł brutto

KLAMKO-POCHWYT



Dostępne kolory:
- inox szczotkowy
- patyna
CENA: 158 zł netto
194,34 zł brutto

WKŁADKI/ZAMKI

Wkładka firmy **GERDA**, dostępna w wariantach:

- 30/40
- 40G/30
- 30G/40
- 30/45
- 45G/30
- 30G/45



Dostępne kolory:
- nikiel
- satyna
CENA: 45 zł netto
55,35 zł brutto

System jednego klucza **LOB HEKTOR**
Odporność na włamanie: KLASA B



Dostępne kolory:
- nikiel
- mosiądz
CENA: 98 zł netto
120,54 zł brutto

WIZJERY



CENA: 19 zł netto
23,37 zł brutto



nowość
WIZJER ELEKTRONICZNY
Pasuje do wszystkich modeli drzwi wejściowych
CENA: 249 zł netto
306,27 zł brutto

TULEJE WENTYLACYJNE

Metalowe



Dostępne kolory:
- satyna
- patyna
CENA: 25 zł netto
30,75 zł brutto

Tworzywo sztuczne



CENA: 10 zł netto
12,30 zł brutto

INNE

SAMOZAMYKACZ



CENA: 260 zł netto
319,80 zł brutto

PRÓG DREWNIANY
Z USZCZELKĄ



CENA: 98 zł netto
120,54 zł brutto

PRÓG METALOWY
Z USZCZELKĄ



CENA: 120 zł netto
147,60 zł brutto

Spis treści

1. Drzwi wewnętrzne wewnątrzklatkowe	4
2. Drzwi modułowe	8
Elegant	10
Thor	10
Prato	11
Salwador	11
Soler	12
Atos	12
Ariva	13
Margo	13
Nove	14
Limera	14
Pers	15
Erie	15
Mira	16
Ares	16
Korfu	17
Fresno	17
Paros	18
Evia	18
Brytania	19
Alfa	19
Rea	20
Monaco	20
Erie Alu	21
Korfu Alu	21
Silene	22
Tytan	22
3. Drzwi szklane	23
Gremium / Oskar / Nobel / Regis	23
4. Drzwi płytowe	24
Lago Alu	26
Lago	26
Klaro Alu	27
Klaro	27
Ceres	28
Cortina	28
Mediolan	29
Roco	29
Rio	30
Boston	30
Fala	31
Kanto	31
Doro	32
Pekin	32
Klasyk Plus (pokój, łazienka)	33
5. Drzwi HDF Lakierowane	34
Klasyk	36
Preston	36
Lawa	36
6. Drzwi Innova	37
Innova 1, 2, 3, 4	37
Innova 5, 6, 7, 8	38
Innova 9, 10, 11, 12	39
7. Drzwi inwestycyjne	40
Uno	41
Bulaj	41
Linus	42
Linus Alu	42
Solid	43
Solid Alu	43
Volume Set	44
Volume Alu Set	44
Marcus I El 30	45
Marcus II El 60	45
8. Drzwi dwuskrzydłowe	46
9. Ościeżnica Ukryta Sara Pro zewnętrzna	47
10. Ościeżnica Ukryta Sara Pro wewnętrzna	48
11. Kasetka Bezościeżnicowa	49
12. Systemy przesuwne	50
System przesuwny ścienny	51
Szerokości systemów przesuwnych	51
System przesuwny chowany	52
13. Ościeżnice	53
Ościeżnica regulowana (OR)	53
Ościeżnica panelowa regulowana bezprzylgowa (OPB)	54
Tunel regulowany (TR)	55
Ościeżnica stała soft (OS)	56
Ościeżnica nakładkowa - kamuflaż (ON) / Tunele Nakładkowe (TN)	57
14. Drzwi bezprzylgowe	58
15. Informacje techniczne	59
16. Listwy przypodłogowe	60
17. Kolorystyka	61

nowość
nowość
nowość

GŁADKIE WERSJA PODSTAWOWA
WYPOSAŻENIE

- 1 - Dostępne wymiary: 70/80 cm
- 2 - Rama wykonana z drewna iglastego lub MDF, wypełnienie - płyta wiórowa
- 3 - Grubość skrzydła 42 mm
- 4 - Ościeżnica metalowa pokryta farbą podkładową*
- 5 - Zamek podklamkowy z wkładką GERDA
- 6 - Klamka
- 7 - Wizjer
- 8 - Próg sosnowy
- 9 - Trzy zawiasy

CENA
690 zł netto
848,70 zł brutto
KOLORYSTYKA DOSTĘPNA OD RĘKI

**Możliwość dopasowania skrzydeł
w wariantach 1 i 2
do istniejącej ościeżnicy (starej).**

GŁADKIE WZMACNIANE
WYPOSAŻENIE

- 1 - Dostępne wymiary: 70/80/90/100/110 cm
- 2 - Rama wykonana z drewna iglastego lub MDF, wypełnienie - płyta wiórowa
- 3 - Grubość skrzydła 42 mm
- 4 - Ościeżnica metalowa proszkowo malowana*
- 5 - Zamek podklamkowy z wkładką GERDA
- 6 - Górny zamek 3-bolcowy z wkładką GERDA z motylkiem
- 7 - Wizjer panoramiczny
- 8 - Próg drewniany z drzewa twardego lakierowany w kolorze drzwi
- 9 - Blokady antywyważeniowe - sztywne
- 10 - Wariant izolacyjności akustycznej 32 db
- 11 - Waga drzwi około 50 kg
- 12 - Trzy zawiasy
- 13 - Klamka + rozeta

CENA
1127 zł netto
1386,21 zł brutto
KOLORYSTYKA DOSTĘPNA OD RĘKI

KOLORYSTYKA DOSTĘPNA NA ZAMÓWIENIE

* Do wersji 1 i 2 możliwość zakupu ościeżnicy drewnianej w kwocie 220 zł netto / 270,60 zł brutto
Do wersji 2 dopłata za skrzydła 100 i 110 cm w kwocie 180 zł netto / 221,40 zł brutto

 zawiasy regulowane
w trzech płaszczyznach

 uszczelka instalowana
w skrzydle

 zamek górny
trzybolcowy

 zamek dolny
trzybolcowy

**DOSTĘPNE KOLORY
KOLORYSTYKA FOLIA PCV**

KONSTRUKCJA SKRZYDŁA

- 1 - Dostępne wymiary: 70/80/90 cm
- 2 - Rama wykonana z drewna iglastego, wypełnienie - płyta wiórowa
- 3 - Pokrycie - płyta mdf o grubości 7 mm oklejona folią PCV gr. 0,35 mm
- 4 - Grubość skrzydła 5 cm

WYPOSAŻENIE

- 1 - trzy zawiasy regulowane w trzech płaszczyznach 3D
- 2 - dwa niezależne zamki trzy-bolcowe
- 3 - dwa sztywne bolce antywyważeniowe
- 4 - uszczelka zamontowana w skrzydle
- 5 - ościeżnica drewniana z uszczelką
- 6 - próg aluminiowy
- 7 - klamka CESARE + ROZETA
- 8 - bezpieczny system jednego klucza LOB HEKTOR
 - a) zestaw wkładek antywłamaniowych
 - b) karta identyfikacyjna klucza z certyfikatem
 - c) możliwość instalacji systemu wielokluczowego

* Wstawki aluminiowe dla skrzydeł PRESTIGE podlegają dopłacie w wysokości 120 zł netto / 147,60 zł brutto.

CENA
1504 zł netto
1849,92 zł brutto
DODATKOWE INFORMACJE

SOLID-DOOR to również specjalistyczna firma monterska. Oferujemy kompleksową usługę - dobór odpowiednich drzwi, osprzętu i montaż. Nasza kadra i specjaliści są do państwa dyspozycji, w przypadku pytań - prosimy o kontakt. Dane do kontaktu znajdują się na tylnej części okładki.

Serdecznie zapraszamy do współpracy.

SKRZYDŁO FREZOWANE O GRUBOŚCI 5 CM



SKRZYDŁO GŁADKIE + ALUMINIUM



KONSTRUKCJA SKRZYDŁA

- 1 - Dostępne wymiary: 70/80/90 cm
- 2 - Rama wykonana z drewna iglastego, wypełnienie - płyta wiórowa
- 3 - Pokrycie - płyta mdf o grubości 7 mm oklejona folią PCV gr. 0,35 mm
- 4 - Grubość skrzydła 42 mm*

* możliwość wykonania skrzydła o grubości 50 mm, dopłata w kwocie 115 zł netto / 141,45 zł brutto

WYPOSAŻENIE

- 1 - Dostępne wymiary: 70/80/90 cm
- 2 - Rama wykonana z drewna iglastego lub MDF, wypełnienie - płyta wiórowa
- 3 - Grubość skrzydła 42 mm
- 4 - Ościeżnica metalowa proszkowo malowana*
- 5 - Zamek podklamkowy z wkładką GERDA
- 6 - Górny zamek 3-bolcowy z wkładką GERDA z motylikiem
- 7 - Wizjer panoramiczny
- 8 - Próg drewniany z drzewa twardego lakierowany w kolorze drzwi
- 9 - Blokady antywważeniowe - sztywne
- 10 - Wariant izolacyjności akustycznej 32 db
- 11 - Waga drzwi około 50 kg
- 12 - Trzy zawiasy
- 13 - Klamka + rozeta

* możliwość zakupu ościeżnicy drewnianej w kwocie 220 zł netto / 270,60 zł brutto

DOSTĘPNE KOLORY

KOLORYSTYKA FOLIA PCV

DRZWI DOSTĘPNE OD REKI!

K-4 (olcha, złoty dąb, calvados)
 DENVER (złoty dąb, calvados, olcha)
 BARCELONA (złoty dąb, wenge, olcha, calvados)
 ELIPSA (orzech, wenge, złoty dąb, olcha, calvados)
 GENEVA (złoty dąb, wenge, olcha, calvados)
 AVANGARD (dąb szary)
 MANHATTAN (złoty dąb)

CENA

1380 zł netto
 1697,40 zł brutto

OŚCIEŻNICE REGULOWANE

Nazwa	Zakres regulacji	Cena netto / brutto
OR-1	80-100	310,00 zł / 381,30 zł
OR-2	100-140	340,00 zł / 418,20 zł
OR-3	140-180	360,00 zł / 442,80 zł
OR-4	180-220	380,00 zł / 471,60 zł
OR-5	220-260	400,00 zł / 496,40 zł
OR-6	260-300	420,00 zł / 516,60 zł
OR-7	300-340	440,00 zł / 541,20 zł
OR-8	340-380	470,00 zł / 578,10 zł
OR-9	380-420	510,00 zł / 627,30 zł
OR-10	420-460	580,00 zł / 713,40 zł
OR-11	460-500	670,00 zł / 824,10 zł

DRZWI MODUŁOWE SOLID DOOR

Drzwi modułowe to nowoczesne wzornictwo, ciekawe i innowacyjne rozwiązania konstrukcyjne. Charakteryzują się stabilną masywną konstrukcją dającą satysfakcję płynącą z obcowania z produktem wysokiej jakości. Wykorzystywanie okleiny, zwłaszcza z linii Top-Decoor charakterystycznym usłojeniu i strukturze potęgują dodatkowo wrażenie naturalnego drewna. Okleiny CPL i ECOLINE nadają dodatkowo odporność paneli. Każdy z modułów skrzydła jest wykonany z litej płyty MDF, oklejony i przygotowany osobno z należytą starannością i uwagą. Elementy są solidnie połączone zapewniając stabilną i trwałą konstrukcję skrzydła. Użycie modułów w budowie pozwala stworzyć wiele odmiennych wzorów na bazie jednego modelu, dzięki czemu każdy klient ma szansę na znalezienie optymalnego dla siebie rozwiązania.



Elegant Thor Prato Salvador Soler Atos Ariva



Margo Nove Limeria Pers Erie Mira Ares

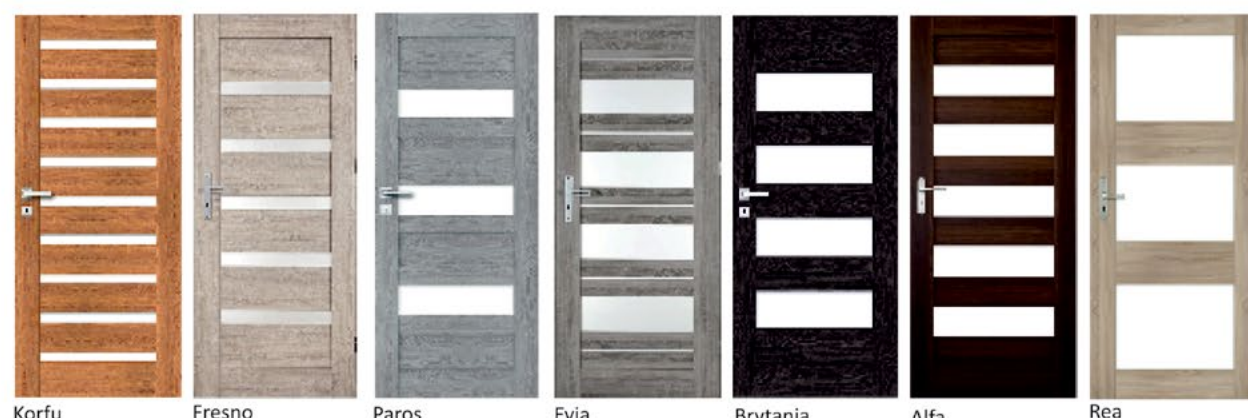

Korfu Fresno Paros Evia Brytania Alfa Rea



Monaco Erie Alu Korfu Alu Silene Tytan

Konstrukcja

pełna konstrukcja ramowa z litego MDF zapewniająca stabilność.

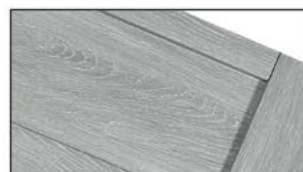

Wersja bezprzylgowa:

Opcjonalna wersja pozwalająca na zlicowanie drzwi z ościeżnicą



Szklenie

konstrukcja ramowa pozwala na estetyczny, bezramkowy system szklenia. W drzwiach modułowych stosujemy mleczne szkło DECORMAT o grubości 4 mm



Wersja przylgowa:

- Zamek w wersji: klucz/tazienkowy/wkładka
- rozstaw 72/50
- cynk srebrny

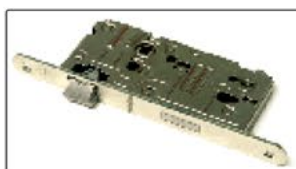

- 3 zawiasy łożyskowe
- cynk srebrny



Wersja bezprzylgowa:

- Zamek magnetyczny w wersji: klucz/tazienkowy/wkładka
- rozstaw 72/50
- cynk srebrny



- 3 zawiasy wpuszczane z regulacją 3D
- cynk srebrny



Okucia

dostępne w wersji dla drzwi przylgowych i bezprzylgowych.

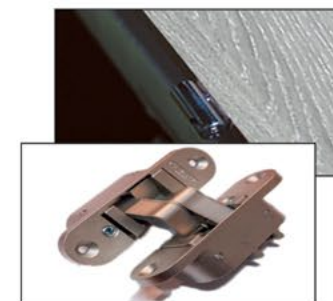

Stabilne mocowanie

moduły łączone są za pomocą drewnianych kołków i warstwy kleju



Powierzchnia

elementy oklejone ekologicznymi i innowacyjnymi materiałami dekoracyjnymi: efektownymi foliami Top-Decoor i nadającymi odporność laminatami CPL lub Ecoline



Elegant



Elegant 1



Thor 1

Opcje za dopłatą:

podcięcie wentylacyjne	25,00 zł netto/30,75 zł brutto
tuleje wentylacyjne	20,00 zł netto/24,60 zł brutto
skrzydło „100”	40,00 zł netto/49,20 zł brutto
skrzydło bezprzylgowe	50,00 zł netto/61,75 zł brutto
skrzydło do systemu przesuwne	40,00 zł netto/49,20 zł brutto

Informacje techniczne:

informacje ogólne	strona 5
wymiarowanie	strona 55

Dostępne rozwiązania:

system przesuwny pojedynczy	strona 46
system przesuwny podwójny	strona 46
system chowany	strona 48
system dwuskrzydłowy	strona 42
ościeżnica ukryta Sara i Sara Pro zew/wew	strona 43-44
ościeżnica stała soft (OS)	strona 52
ościeżnica regulowana (OR)	strona 49
ościeżnica panelowa regulowana bezprzylgowa (OPB) „R”	strona 50
ościeżnica nakładkowa - kamuflaż (ON)	strona 53
akcesoria	strona 57-58

Dostępne szerokości:

„60”, „70”, „80”, „90” - szczegółowe informacje techniczne na stronie 55

Prato



Salwador 1



Prato 1

Salwador

Thor



Elegant 2 Elegant 3

	480,00 zł netto	590,40 zł brutto							
	510,00 zł netto	627,30 zł brutto							
	560,00 zł netto	688,80 zł brutto							



Thor 2 Thor 3

	480,00 zł netto	590,40 zł brutto							
	510,00 zł netto	627,30 zł brutto							
	560,00 zł netto	688,80 zł brutto							

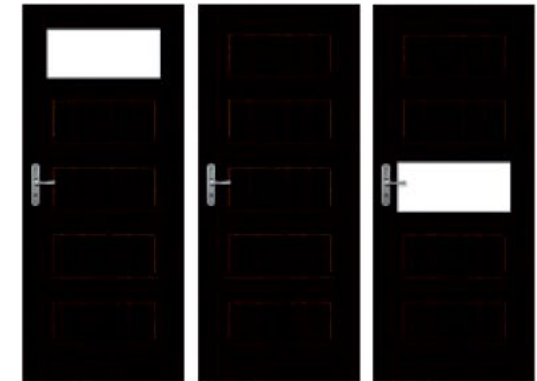

Prato 2 Prato 3 Prato 4

							480,00 zł netto	590,40 zł brutto	
							510,00 zł netto	627,30 zł brutto	
							560,00 zł netto	688,80 zł brutto	



Salwador 2 Salwador 3 Salwador 4 Salwador 5 Salwador 6

							430,00 zł netto	528,90 zł brutto	
							460,00 zł netto	565,80 zł brutto	
							510,00 zł netto	627,30 zł brutto	

Soler



Soler 1



Atos 1

Opcje za dopłatą:

podcięcie wentylacyjne	25,00 zł netto/30,75 zł brutto
tuleje wentylacyjne	20,00 zł netto/24,60 zł brutto
skrzydło „100”	40,00 zł netto/49,20 zł brutto
skrzydło bezprzylgowe	50,00 zł netto/61,75 zł brutto
skrzydło do systemu przesuwne	40,00 zł netto/49,20 zł brutto

Informacje techniczne:

informacje ogólne	strona 5
wymiarowanie	strona 55

Dostępne rozwiązania:

system przesuwny pojedynczy	strona 46
system przesuwny podwójny	strona 46
system chowany	strona 48
system dwuskrzydłowy	strona 42
ościeżnica ukryta Sara i Sara Pro zew/wew	strona 43-44
ościeżnica stała soft (OS)	strona 52
ościeżnica regulowana (OR)	strona 49
ościeżnica panelowa regulowana bezprzylgowa (OPB) „R”	strona 50
ościeżnica nakładkowa - kamuflaż (ON)	strona 53
akcesoria	strona 57-58

Dostępne szerokości:

„60”, „70”, „80”, „90” - szczegółowe informacje techniczne na stronie 55

Margo



Ariva 1



Margo

Ariva



Soler 2 Soler 3 Soler 4 Soler 5 Soler 6

	430,00 zł netto	528,90 zł brutto						
	460,00 zł netto	565,80 zł brutto						
	510,00 zł netto	627,30 zł brutto						



Margo

						430,00 zł netto	528,90 zł brutto	
						460,00 zł netto	565,80 zł brutto	
						510,00 zł netto	627,30 zł brutto	



Atos 2 Atos 3 Atos 4 Atos 5

	430,00 zł netto	528,90 zł brutto						
	460,00 zł netto	565,80 zł brutto						
	510,00 zł netto	627,30 zł brutto						



Ariva 2 Ariva 3

						430,00 zł netto	528,90 zł brutto	
						460,00 zł netto	565,80 zł brutto	
						510,00 zł netto	627,30 zł brutto	

Nove

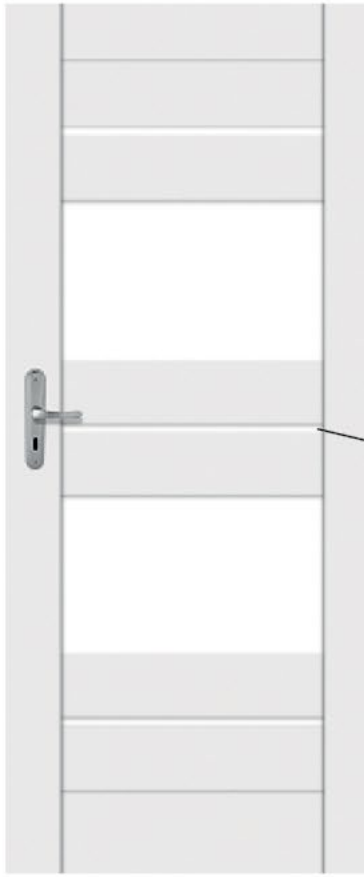

Nove1



Limera1

Opcje za dopłatą:

podcięcie wentylacyjne	25,00 zł netto/30,75 zł brutto
tuleje wentylacyjne	20,00 zł netto/24,60 zł brutto
skrzydło „100”	40,00 zł netto/49,20 zł brutto
skrzydło bezprzylgowe	50,00 zł netto/61,75 zł brutto
skrzydło do systemu przesuwne	40,00 zł netto/49,20 zł brutto

Informacje techniczne:

informacje ogólne	strona 5
wymiarowanie	strona 55

Limera



Nove2 Nove3

	400,00 zł netto	492,00 zł brutto	biały	dąb złoty	orzechuszykany	sonoma	truffa	dąb szary	orzechuszykany	sosna białona	wenge japońskie
	430,00 zł netto	528,90 zł brutto	biały modern	wenge modern	dąb modern	jesion modern	dąb klasyk	orzech modern			
	480,00 zł netto	590,40 zł brutto	orzech eco	dąb eco	dąb bielony eco	grafit eco					



Limera2 Limera3 Limera4 Limera5

	400,00 zł netto	492,00 zł brutto	biały	dąb złoty	dąb north	sonoma	truffa	dąb szary	orzechuszykany	sosna białona	wenge japońskie
	430,00 zł netto	528,90 zł brutto	biały modern	wenge modern	dąb modern	jesion modern	dąb klasyk	orzech modern			
	480,00 zł netto	590,40 zł brutto	orzech eco	dąb eco	dąb bielony eco	grafit eco					

Pers

Dostępne rozwiązania:

system przesuwny pojedynczy	strona 46
system przesuwny podwójny	strona 46
system chowany	strona 48
system dwuskrzydłowy	strona 42
ościeżnica ukryta Sara i Sara Pro zew/wew	strona 43-44
ościeżnica stała soft (OS)	strona 52
ościeżnica regulowana (OR)	strona 49
ościeżnica panelowa regulowana bezprzylgowa (OPB) „R”	strona 50
ościeżnica nakładkowa - kamuflaż (ON)	strona 53
akcesoria	strona 57-58

Dostępne szerokości:

„60”, „70”, „80”, „90” - szczegółowe informacje techniczne na stronie 55

Erie 1

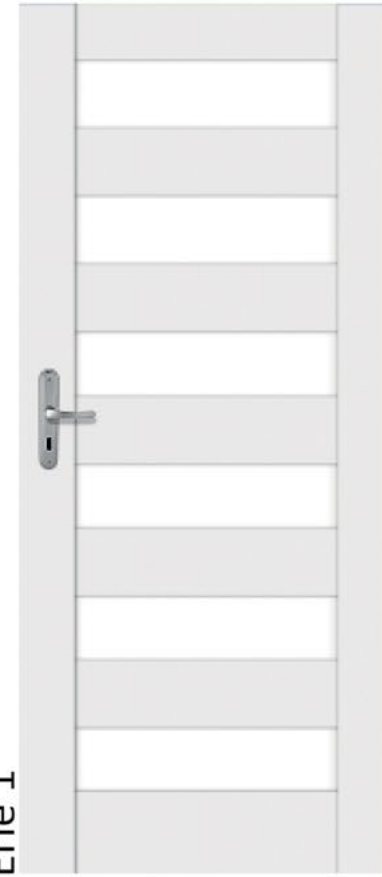

Pers 1



Erie



Pers 2 Pers 3 Pers 4 Pers 5 Pers 6 Pers 7 Pers 8 Pers 9

wenge japońskie	sosna białona	orzechuszykany	dąb szary	truffa	sonoma	dąb north	dąb złoty	biały	400,00 zł netto	492,00 zł brutto	
			dąb klasyk	orzech modern	jesion modern	dąb modern	wenge modern	biały modern	430,00 zł netto	528,90 zł brutto	
					grafit eco	dąb bielony eco	dąb eco	orzech eco	480,00 zł netto	590,40 zł brutto	



Erie 2 Erie 3 Erie 4 Erie 5 Erie 6 Erie 7 Erie 8 Erie 9 Erie 10

wenge japońskie	sosna białona	orzechuszykany	dąb szary	sonoma	truffa	dąb złoty	biały	400,00 zł netto	492,00 zł brutto		
			dąb klasyk	orzech modern	jesion modern	dąb modern	wenge modern	biały modern	430,00 zł netto	528,90 zł brutto	
					grafit eco	dąb bielony eco	dąb eco	orzech eco	480,00 zł netto	590,40 zł brutto	

Ares



Ares 1



Mira 1

Opcje za dopłatą:

podcięcie wentylacyjne	25,00 zł netto/30,75 zł brutto
tuleje wentylacyjne	20,00 zł netto/24,60 zł brutto
skrzydło „100”	40,00 zł netto/49,20 zł brutto
skrzydło bezprzylgowe	50,00 zł netto/61,75 zł brutto
skrzydło do systemu przesuwne	40,00 zł netto/49,20 zł brutto

Informacje techniczne:

informacje ogólne	strona 5
wymiarowanie	strona 55

Dostępne rozwiązania:

system przesuwny pojedynczy	strona 46
system przesuwny podwójny	strona 46
system chowany	strona 48
system dwuskrzydłowy	strona 42
ościeżnica ukryta Sara i Sara Pro zew/wew	strona 43-44
ościeżnica stała soft (OS)	strona 52
ościeżnica regulowana (OR)	strona 49
ościeżnica panelowa regulowana bezprzylgowa (OPB) „R”	strona 50
ościeżnica nakładkowa - kamuflaż (ON)	strona 53
akcesoria	strona 57-58

Dostępne szerokości:

„60”, „70”, „80”, „90” - szczegółowe informacje techniczne na stronie 55

Fresno



Korfu 1



Fresno 1

Korfu



Ares 2 Ares 3 Ares 4 Ares 5 Ares 6 Ares 7 Ares 8

	400,00 zł netto	492,00 zł brutto								
	430,00 zł netto	528,90 zł brutto								
	480,00 zł netto	590,40 zł brutto								



Fresno 2 Fresno 3 Fresno 4 Fresno 5 Fresno 6 Fresno 7 Fresno 8

									400,00 zł netto	492,00 zł brutto	
									430,00 zł netto	528,90 zł brutto	
									480,00 zł netto	590,40 zł brutto	



Mira 2 Mira 3 Mira 4 Mira 5 Mira 6 Mira 7 Mira 8 Mira 9 Mira 10

	400,00 zł netto	492,00 zł brutto							
	430,00 zł netto	528,90 zł brutto							
	480,00 zł netto	590,40 zł brutto							



Korfu 2 Korfu 3 Korfu 4 Korfu 5 Korfu 6 Korfu 7 Korfu 8 Korfu 9 Korfu 10

									400,00 zł netto	492,00 zł brutto	
									430,00 zł netto	528,90 zł brutto	
									480,00 zł netto	590,40 zł brutto	

Paros



Paros 1



Evia 1 szczyba

Opcje za dopłatą:

podcięcie wentylacyjne	25,00 zł netto/30,75 zł brutto
tuleje wentylacyjne	20,00 zł netto/24,60 zł brutto
skrzydło „100”	40,00 zł netto/49,20 zł brutto
skrzydło bezprzylgowe	50,00 zł netto/61,75 zł brutto
skrzydło do systemu przesuwne	40,00 zł netto/49,20 zł brutto

Informacje techniczne:

informacje ogólne	strona 5
wymiarowanie	strona 55

Dostępne rozwiązania:

system przesuwny pojedynczy	strona 46
system przesuwny podwójny	strona 46
system chowany	strona 48
system dwuskrzydłowy	strona 42
ościeżnica ukryta Sara i Sara Pro zew/wew	strona 43-44
ościeżnica stała soft (OS)	strona 52
ościeżnica regulowana (OR)	strona 49
ościeżnica panelowa regulowana bezprzylgowa (OPB) „R”	strona 50
ościeżnica nakładkowa - kamuflaż (ON)	strona 53
akcesoria	strona 57-58

Dostępne szerokości:

„60”, „70”, „80”, „90” - szczegółowe informacje techniczne na stronie 55

Brytania



Alfa 1

Brytania 1

Alfa



Paros 2 Paros 3 Paros 4 Paros 5 Paros 6

	400,00 zł netto	492,00 zł brutto								
	430,00 zł netto	528,90 zł brutto								
	480,00 zł netto	590,40 zł brutto								



Brytania 2 Brytania 3 Brytania 4 Brytania 5 Brytania 6 Brytania 7

								400,00 zł netto	492,00 zł brutto	
								430,00 zł netto	528,90 zł brutto	



Evia 2 Evia 3 Evia 4 Evia 5 Evia 6 Evia 7

	400,00 zł netto	492,00 zł brutto								
	430,00 zł netto	528,90 zł brutto								
	480,00 zł netto	590,40 zł brutto								



Alfa 2 Alfa 3 Alfa 4 Alfa 5 Alfa 6 Alfa 7 Alfa 8 Alfa 9 Alfa 10

									400,00 zł netto	492,00 zł brutto	
									430,00 zł netto	528,90 zł brutto	
									480,00 zł netto	590,40 zł brutto	

Rea



Rea 1



Monaco 1

Opcje za dopłatą:

podcięcie wentylacyjne	25,00 zł netto/30,75 zł brutto
tuleje wentylacyjne	20,00 zł netto/24,60 zł brutto
skrzydło „100”	40,00 zł netto/49,20 zł brutto
skrzydło bezprzylgowe	50,00 zł netto/61,75 zł brutto
skrzydło do systemu przesuwne	40,00 zł netto/49,20 zł brutto

Informacje techniczne:

informacje ogólne	strona 5
wymiarowanie	strona 55

Monaco



Rea 2 Rea 3 Rea 4 Rea 5 Rea 6

	400,00 zł netto	492,00 zł brutto	biały	dąb north	truffa	sonoma	dąb szary	orzech rustykalny	sosna białona	wenge japońskie
	430,00 zł netto	528,90 zł brutto	biały modern	wenge modern	dąb modern	jesion modern	dąb klasyk	orzech modern		
	480,00 zł netto	590,40 zł brutto	grafit eco	dąb bielony eco	dąb eco	orzech eco				



Monaco 2 Monaco 3 Monaco 4 Monaco 5 Monaco 6 Monaco 7 Monaco 8 Monaco 9 Monaco 10

	400,00 zł netto	492,00 zł brutto	biały	dąb north	truffa	sonoma	dąb szary	orzech rustykalny	sosna białona	wenge japońskie
	430,00 zł netto	528,90 zł brutto	biały modern	wenge modern	dąb modern	jesion modern	dąb klasyk	orzech modern		

Dostępne rozwiązania:

system przesuwny pojedynczy	strona 46
system przesuwny podwójny	strona 46
system chowany	strona 48
system dwuskrzydłowy	strona 42
ościeżnica ukryta Sara i Sara Pro zew/wew	strona 43-44
ościeżnica stała soft (OS)	strona 52
ościeżnica regulowana (OR)	strona 49
ościeżnica panelowa regulowana bezprzylgowa (OPB) „R”	strona 50
ościeżnica nakładkowa - kamuflaż (ON)	strona 53
akcesoria	strona 57-58

Dostępne szerokości:

„60”, „70”, „80”, „90” - szczegółowe informacje techniczne na stronie 55

listwa aluminiowa



Korfu Alu 1

listwa aluminiowa

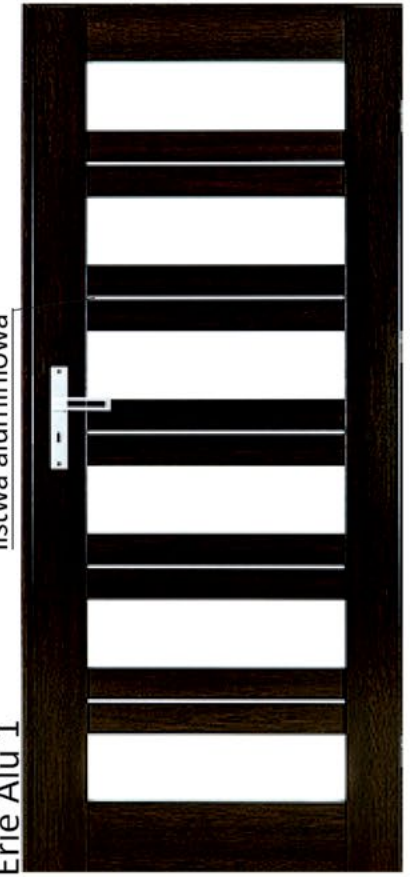

Erie Alu 1

Erie Alu

Korfu Alu



Erie Alu 2 Erie Alu 3 Erie Alu 4 Erie Alu 5 Erie Alu 6 Erie Alu 7 Erie Alu 8 Erie Alu 9 Erie Alu 10

	wenge japońskie	sosna białona	orzech rustykalny	dąb szary	sonoma	truffa	dąb złoty	biały	500,00 zł netto	615,00 zł brutto	
			dąb klasyk	orzech modern	jesion modern	dąb modern	wenge modern	biały modern	530,00 zł netto	651,90 zł brutto	
					orzech eco	dąb eco	dąb bielony eco	grafit eco	580,00 zł netto	713,40 zł brutto	



Korfu Alu 2 Korfu Alu 3 Korfu Alu 4 Korfu Alu 5 Korfu Alu 6 Korfu Alu 7 Korfu Alu 8 Korfu Alu 9 Korfu Alu 10

wenge japońskie	sosna białona	orzech rustykalny	dąb szary	truffa	sonoma	dąb north	dąb złoty	biały	500,00 zł netto	615,00 zł brutto	
			dąb klasyk	orzech modern	jesion modern	dąb modern	wenge modern	biały modern	530,00 zł netto	651,90 zł brutto	
					grafit eco	dąb bielony eco	dąb eco	orzech eco	580,00 zł netto	713,40 zł brutto	

Tytan



listwa aluminiowa

Tytan 1



listwa aluminiowa

Silene 1

Opcje za dopłatą:

podcięcie wentylacyjne	25,00 zł netto/30,75 zł brutto
tuleje wentylacyjne	20,00 zł netto/24,60 zł brutto
skrzydło „100”	40,00 zł netto/49,20 zł brutto
skrzydło bezprzylgowe	50,00 zł netto/61,75 zł brutto
skrzydło do systemu przesuwanego	40,00 zł netto/49,20 zł brutto

Informacje techniczne:

informacje ogólne	strona 5
wymiarowanie	strona 55

Silene



Tytan 2 Tytan 3 Tytan 4 Tytan 5 Tytan 6 Tytan 7

	500,00 zł netto	615,00 zł brutto	biały	dąb złoty	sonoma	truffa	dąb szary	orzech usykany	sonoma bielony	wenge japońskie		
	530,00 zł netto	651,90 zł brutto	biały modern	wenge modern	dąb modern	jesion modern	dąb klasyk	orzech modern				



Silene 2 Silene 3 Silene 4 Silene 5 Silene 6 Silene 7 Silene 8 Silene 9

	480,00 zł netto	590,40 zł brutto	dąb north	sonoma	truffa	dąb szary	orzech usykany	sonoma bielony	wenge japońskie			
	510,00 zł netto	627,30 zł brutto	biały modern	wenge modern	dąb modern	jesion modern	dąb klasyk	orzech modern				

Gremium



Gremium

Dostępne rozwiązania:

ościeżnica stała soft (OS)	strona 52
ościeżnica regulowana (OR)	strona 49
ościeżnica ukryta Sara i Sara Pro zew/wew	strona 43-44
ościeżnica nakładkowa - kamuflaż (ON)	strona 53
akcesoria	strona 57-58

Nobel



Nobel

Dostępne szerokości:

„70”, „80”, „90” - szczegółowe informacje techniczne na stronie 55

Oskar



Oskar

Regis



Regis

	520,00 zł netto	639,60 zł brutto	biały	dąb złoty	sonoma	truffa	dąb szary	orzech usykany	sonoma bielony	wenge japońskie		
	550,00 zł netto	676,50 zł brutto	biały modern	wenge modern	dąb modern	jesion modern	dąb klasyk	orzech modern				
	600,00 zł netto	738,00 zł brutto	orzech eco	dąb eco	dąb bielony eco	graft eco						

DRZWI PŁYTOWE SOLID DOOR

Drzwi okleinowane wykonane są na bazie trwałej ramy z płyty MDF. We wnętrzu jako wypełnienie stabilizujące zastosowano "plaster miodu". Skrzydło obustronnie obłożone jest płytą surową HDF, która oklejona jest folią dekoracyjną ze strukturą drewna, która w przypadku wybranych kolorów została wzmocniona efektem "wood look" (imitującą pory drewna) lub haptycznym (dającym wrażenie dotyku surowego drewna). Charakterystyczne dla drzwi okleinowanych jest połączenie niebanalnego wzornictwa ze stosunkową niską ceną.



Lago Alu

Lago

Klaro Alu

Klaro

Ceres

Cortina



Mediolan

Roco

Rio

Boston

Fala

Kanto



Doro

Pekin

Klasyk Plus

Konstrukcja

ramiak z płyty MDF, pokryty dwiema płytami HDF oklejonymi materiałem dekoracyjnym



Technologia Soft

dostępna w wersji przylgowej



Szklenie

mleczne szkło DECORMAT o grubości 4 mm, wykończone ramką przyszybową



Okucia

Dwa zawiasy łożyskowe wkręcane, cynk srebrny



Wypełnienie

stabilizujący papierowy "plaster miodu"



Powierzchnia

elementy oklejone ekologicznymi i innowacyjnymi materiałami dekoracyjnymi: folią preimpregnat i efektownymi foliami Top-Decor



- Zamek w wersji:
klucz/łazienkowy/wkładka
- rozstaw 72/50
- cynk srebrny



- dwa zawiasy łożyskowe
- cynk srebrny

Dostępne rozwiązania:

system przesuwny pojedynczy	strona 46
system przesuwny podwójny	strona 46
system chowany	strona 48
system dwuskrzydłowy	strona 42
ościeżnica ukryta Sara i Sara Pro zew/wew	strona 43-44
ościeżnica stała soft (OS)	strona 52
ościeżnica regulowana (OR)	strona 49
ościeżnica nakładkowa - kamuflaż (ON)	strona 53
akcesoria	strona 57-58

Dostępne szerokości:

„60”, „70”, „80”, „90” -
- szczegółowe informacje techniczne na stronie 55

Opcje za dopłatą:

skrzydło „100”	40,00 zł netto/49,20 zł brutto
skrzydło do systemu przesuwnego	40,00 zł netto/49,20 zł brutto



profil ramki profil listwy

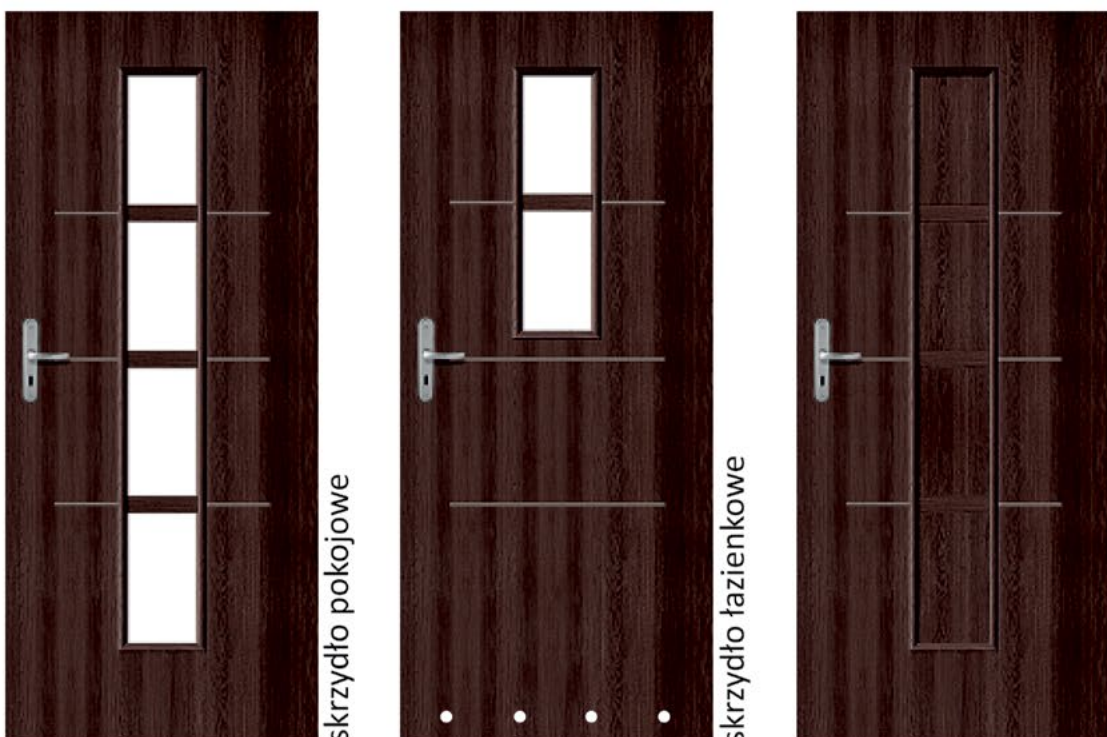

skrzydło pokojowe

skrzydło łazienkowe

skrzydło pełne

290,00 zł netto	356,70 zł brutto	osma białona	orzechuszykainy	dąb szary	sonoma	truffa	wenge japońskie
-----------------	------------------	--------------	-----------------	-----------	--------	--------	-----------------

Dostępne szerokości:

„60”, „70”, „80”, „90” -
- szczegółowe informacje techniczne na stronie 55

Opcje za dopłatą:

skrzydło „100”	40,00 zł netto/49,20 zł brutto
skrzydło do systemu przesuwnego	40,00 zł netto/49,20 zł brutto

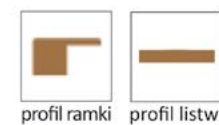

profil ramki profil listwy

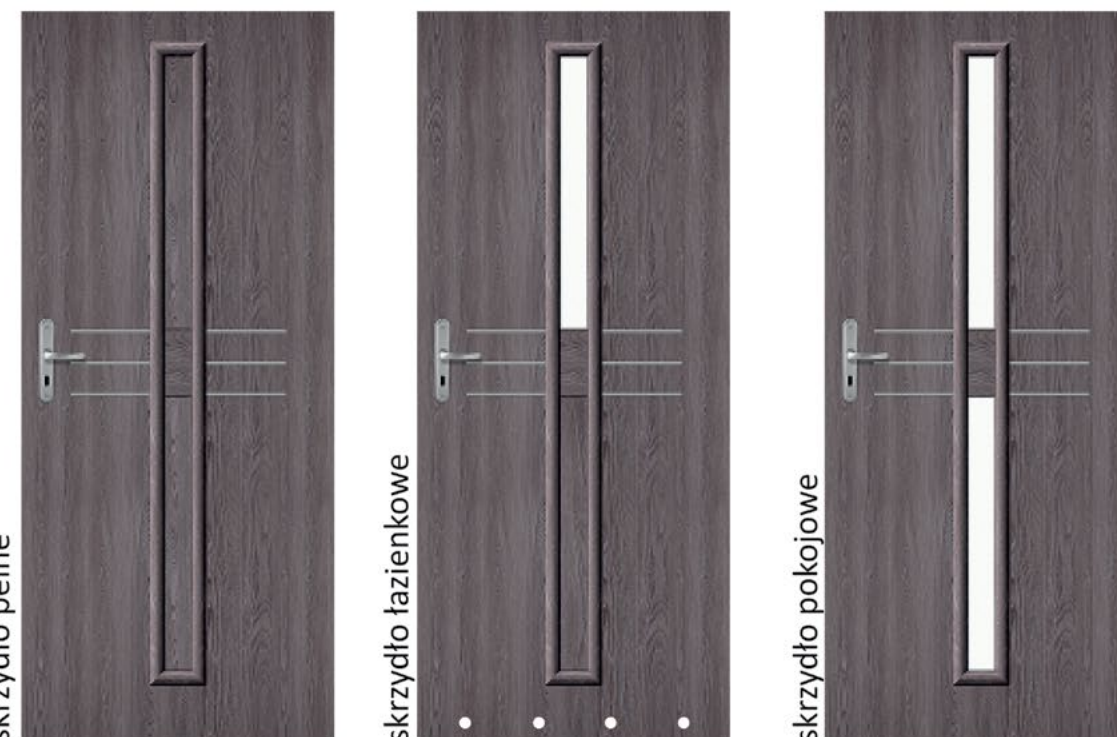

skrzydło pełne

skrzydło łazienkowe

skrzydło pokojowe

wenge japońskie	truffa	sonoma	dąb szary	orzechuszykainy	osma białona	280,00 zł netto	344,40 zł brutto
-----------------	--------	--------	-----------	-----------------	--------------	-----------------	------------------

Klaro Alu

Lago Alu

Lago

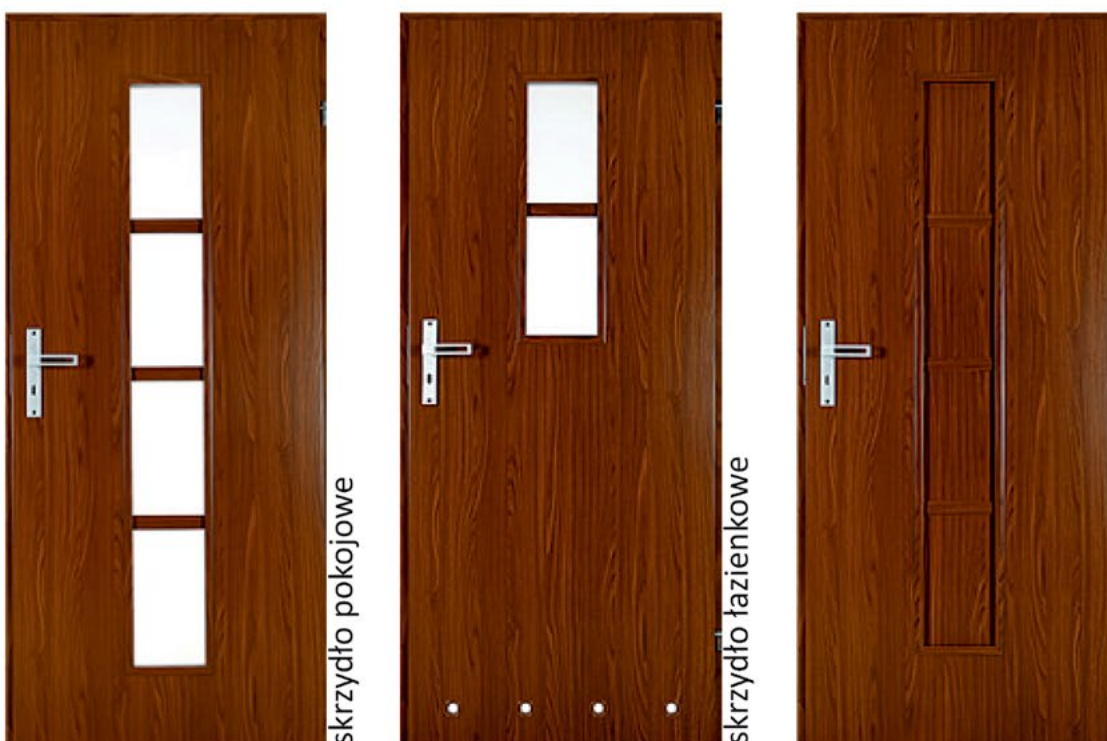

skrzydło pokojowe

skrzydło łazienkowe

skrzydło pełne



profil ramki profil listwy

210,00 zł netto	258,30 zł brutto	akacja japońska	olcha	akacja	orzech		
230,00 zł netto	282,90 zł brutto	osma białona	orzechuszykainy	dąb szary	sonoma	truffa	wenge japońskie



profil ramki profil listwy



skrzydło pełne

skrzydło łazienkowe

skrzydło pokojowe

		orzech	akacja	olcha	akacja japońska	200,00 zł netto	246,00 zł brutto
wenge japońskie	truffa	sonoma	dąb szary	orzechuszykainy	osma białona	220,00 zł netto	270,60 zł brutto

Klaro

Dostępne rozwiązania:

system przesuwny pojedynczy	strona 46
system przesuwny podwójny	strona 46
system chowany	strona 48
system dwuskrzydłowy	strona 42
ościeżnica ukryta Sara i Sara Pro zew/wew	strona 43-44
ościeżnica stała soft (OS)	strona 52
ościeżnica regulowana (OR)	strona 49
ościeżnica nakładkowa - kamuflaż (ON)	strona 53
akcesoria	strona 57-58

Dostępne szerokości:

„60”, „70”, „80”, „90” -
- szczegółowe informacje techniczne na stronie 55

Opcje za dopłatą:

skrzydło „100”	40,00 zł netto/49,20 zł brutto
skrzydło do systemu przesuwnego	40,00 zł netto/49,20 zł brutto

Dostępne szerokości:

„60”, „70”, „80”, „90” -
- szczegółowe informacje techniczne na stronie 55

Opcje za dopłatą:

skrzydło „100”	40,00 zł netto/49,20 zł brutto
skrzydło do systemu przesuwnego	40,00 zł netto/49,20 zł brutto

Dostępne rozwiązania:

system przesuwny pojedynczy	strona 46
system przesuwny podwójny	strona 46
system chowany	strona 48
system dwuskrzydłowy	strona 42
ościeżnica ukryta Sara i Sara Pro zew/wew	strona 43-44
ościeżnica stała soft (OS)	strona 52
ościeżnica regulowana (OR)	strona 49
ościeżnica nakładkowa - kamuflaż (ON)	strona 53
akcesoria	strona 57-58

Ceres



skrzydło pokojowe



skrzydło łazienkowe



skrzydło pełne

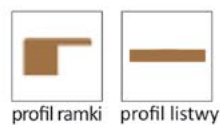

300,00 zł netto	369,00 zł brutto	sonoma białona	orzechrusycki	dąb szary	sonoma	truffa	wenge japońskie
-----------------	------------------	----------------	---------------	-----------	--------	--------	-----------------

Mediolan



skrzydło pełne



skrzydło łazienkowe



skrzydło pokojowe

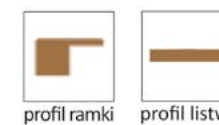

		orzech	akacja	olcha	akacja jasna	296,00 zł netto	364,08 zł brutto	
	sonoma	truffa	dąb szary	orzechrusycki	sonoma białona	316,00 zł netto	388,68 zł brutto	

Cortina



skrzydło pokojowe



skrzydło łazienkowe



skrzydło pełne

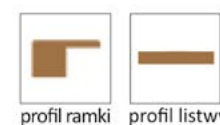

296,00 zł netto	364,08 zł brutto	akacja jasna	olcha	akacja	orzech			
316,00 zł netto	388,68 zł brutto	sonoma białona	orzechrusycki	dąb szary	sonoma	truffa		

Roco



skrzydło pełne



skrzydło łazienkowe



skrzydło pokojowe



		orzech	akacja	olcha	akacja jasna	260,00 zł netto	319,80 zł brutto	
wenge japońskie	sonoma	truffa	dąb szary	orzechrusycki	sonoma białona	280,00 zł netto	344,40 zł brutto	

Dostępne rozwiązania:

system przesuwny pojedynczy	strona 46
system przesuwny podwójny	strona 46
system chowany	strona 48
system dwuskrzydłowy	strona 42
ościeżnica ukryta Sara i Sara Pro zew/wew	strona 43-44
ościeżnica stała soft (OS)	strona 52
ościeżnica regulowana (OR)	strona 49
ościeżnica nakładkowa - kamuflaż (ON)	strona 53
akcesoria	strona 57-58

Dostępne szerokości:

„60”, „70”, „80”, „90” -
- szczegółowe informacje techniczne na stronie 55

Opcje za dopłatą:

skrzydło „100”	40,00 zł netto/49,20 zł brutto
skrzydło do systemu przesuwnego	40,00 zł netto/49,20 zł brutto

Dostępne szerokości:

„60”, „70”, „80”, „90” -
- szczegółowe informacje techniczne na stronie 55

Opcje za dopłatą:

skrzydło „100”	40,00 zł netto/49,20 zł brutto
skrzydło do systemu przesuwnego	40,00 zł netto/49,20 zł brutto

Dostępne rozwiązania:

system przesuwny pojedynczy	strona 46
system przesuwny podwójny	strona 46
system chowany	strona 48
system dwuskrzydłowy	strona 42
ościeżnica ukryta Sara i Sara Pro zew/wew	strona 43-44
ościeżnica stała soft (OS)	strona 52
ościeżnica regulowana (OR)	strona 49
ościeżnica nakładkowa - kamuflaż (ON)	strona 53
akcesoria	strona 57-58

Rio

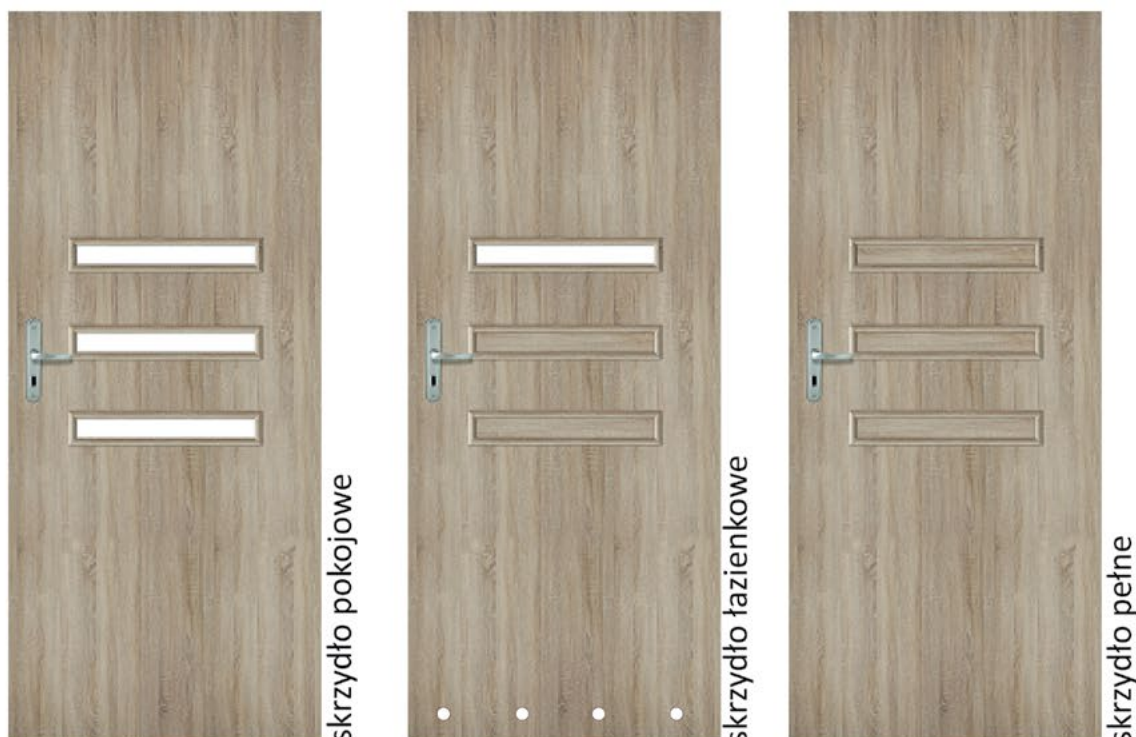

◇	220,00 zł netto	270,60 zł brutto	akacja jasna	olcha	akacja	orzech		
◇	240,00 zł netto	295,20 zł brutto	sonoma bielona	orzechusykalny	dąb szary	truffa	sonoma	

Fala



			orzech	akacja	olcha	akacja jasna	280,00 zł netto	344,40 zł brutto	◇
		sonoma	truffa	dąb szary	orzechusykalny	sonoma bielona	300,00 zł netto	369,00 zł brutto	◇

Boston



◇	310,00 zł netto	381,30 zł brutto	akacja jasna	olcha	akacja	orzech		
◇	330,00 zł netto	405,90 zł brutto	sonoma bielona	orzechusykalny	dąb szary	truffa	sonoma	



			orzech	akacja	olcha	akacja jasna	290,00 zł netto	356,70 zł brutto	◇
		truffa	sonoma	dąb szary	orzechusykalny	sonoma bielona	310,00 zł netto	381,30 zł brutto	◇

Kanto

Dostępne rozwiązania:

system przesuwny pojedynczy	strona 46
system przesuwny podwójny	strona 46
system chowany	strona 48
system dwuskrzydłowy	strona 42
ościeżnica ukryta Sara i Sara Pro zew/wew	strona 43-44
ościeżnica stała soft (OS)	strona 52
ościeżnica regulowana (OR)	strona 49
ościeżnica nakładkowa - kamuflaż (ON)	strona 53
akcesoria	strona 57-58

Dostępne szerokości:

„60”, „70”, „80”, „90” -
- szczegółowe informacje techniczne na stronie 55

Opcje za dopłatą:

skrzydło „100”	40,00 zł netto/49,20 zł brutto
skrzydło do systemu przesuwnego	40,00 zł netto/49,20 zł brutto

Doro



skrzydło pokojowe



skrzydło łazienkowe



skrzydło pełne



profil ramki

260,00 zł netto	319,80 zł brutto	akacja japońska	olcha	akacja	orzech		
280,00 zł netto	344,40 zł brutto	sonoma bielona	orzechrusycki	dąb szary	sonoma	truffa	

Pekin



skrzydło pokojowe



skrzydło łazienkowe



skrzydło pełne



profil ramki wzór aplikacji

280,00 zł netto	344,40 zł brutto	akacja japońska	olcha	akacja	orzech		
300,00 zł netto	369,00 zł brutto	sonoma bielona	orzechrusycki	dąb szary	sonoma	truffa	

Dostępne szerokości:

„60”, „70”, „80”, „90” -
- szczegółowe informacje techniczne na stronie 55

Opcje za dopłatą:

skrzydło „100”	40,00 zł netto/49,20 zł brutto
skrzydło do systemu przesuwnego	40,00 zł netto/49,20 zł brutto



profil ramki profil listwy



skrzydło łazienkowe

orzech	olcha	biały	225,00 zł netto	276,75 zł brutto	
--------	-------	-------	-----------------	------------------	--

Klasyk Plus



profil ramki profil listwy



skrzydło pokojowe

orzech	olcha	biały	245,00 zł netto	301,35 zł brutto	
--------	-------	-------	-----------------	------------------	--

DRZWI HDF LAKIEROWANE SOLID DOOR

Drzwi lakierowane wykonane są na bazie trwałej ramy z płyty MDF. We wnętrzu skrzydła zastosowano wypełnienie stabilizujące "plaster miodu". Skrzydło obustronnie obłożone jest zadrukowaną i zalakierowaną płytą HDF. Drzwi z lini HDF lakierowane są produktami gwarantującymi ekonomiczność rozwiązań.



Klasyk



Preston



Lawa

Konstrukcja

ramiak z płyty MDF, pokryty dwiema płytami HDF lakierowanymi



Obrzeże

krawędź wykończona jest odpornym na czynniki mechaniczne obrzeżem dopasowanym kolorystycznie do płyty



Szklenie

szkło ORNAMENT o grubości 4 mm wykończone ramką przyszybową



Okucia

Dwa zawiasy łożyskowe wkręcane, cynk srebrny



Wypełnienie

stabilizujący papierowy "plaster miodu"



Powierzchnia

płyta HDF lakierowana



- Zamek w wersji:
klucz/łazienkowy/wkładka
- rozstaw 72/50
- cynk srebrny



- dwa zawiasy łożyskowe
- cynk srebrny



Klasyk

Preston

Lawa



Klasyk skrzydło pokojowe



Preston skrzydło pokojowe



Lawa skrzydło pokojowe



skrzydło łazienkowe

skrzydło pełne



	pełne	łazienka	pokój
	120,00 zł netto	205,00 zł netto	225,00 zł netto
	147,60 zł brutto	252,15 zł brutto	276,75 zł brutto



skrzydło łazienkowe

skrzydło pełne



Dostępne rozwiązania:

ościeznica stała soft (OS)	strona 52
ościeznica ukryta Sara i Sara Pro zew/wew	strona 43-44
ościeznica regulowana (OR)	strona 49
ościeznica nakładkowa - kamuflaż (ON)	strona 53
akcesoria	strona 57-58

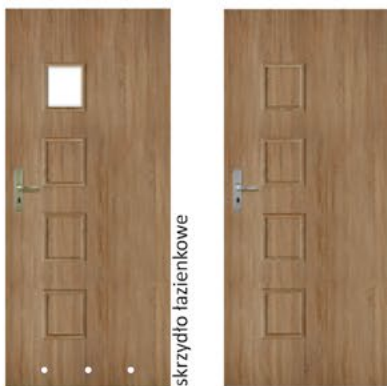

skrzydło łazienkowe

skrzydło pełne



Dostępne szerokości:

„60”, „70”, „80”, „90” - szczegółowe informacje techniczne na stronie 55

Opcje za dopłatą:

skrzydło „100”	40,00 zł netto/49,20 zł brutto
----------------	--------------------------------

DRZWI INNOVA SOLID DOOR

Drzwi INNOVA to nowatorska technologia łącząca nowoczesną stylistykę z doskonałą jakością. Skrzydło wykonane jest z dwóch płyt MDF oklejonych odpornym na czynniki mechaniczne materiałem: folią PVC. Pozwala na zastosowanie drzwi w budynkach użyteczności publicznej, takich jak hotele, biura, ale także w mieszkaniach wymagających klientów. Mocna, grubsza od standardowej konstrukcja (43mm grubości) wraz z powłoką PVC tworzy drzwi odporne na zarysowania, wilgoć lub użycie detergentów, a wmontowana uszczelka zapewnia dodatkową ochronę przed hałasem i temperaturą. Do skrzydeł można zastosować: zamek pokojowy, łazienkowy, na wkładkę. Okucia stanowią trzy zawiasy czopowe z regulacją. Do linii INNOVA stosujemy specjalną ościeżnicę drewnianą.

INNOVA 1



INNOVA 3



Opcje za dopłatą:

ościeznica drewniana INNOVA	190,00 zł netto/233,70 zł brutto
podcięcie wentylacyjne	25,00zł netto/30,75zł brutto

UWAGA! - ościeznica drewniana INNOVA jest prostokątna

Dostępne szerokości:

„60”, „70”, „80”, „90”

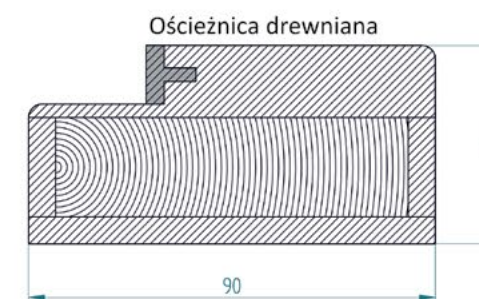

INNOVA 2



INNOVA 4



INNOVA 5



Opcje za dopłatą:

ościeżnica drewniana INNOVA	190,00 zł netto/233,70 zł brutto
podcięcie wentylacyjne	25,00zł netto/30,75zł brutto

UWAGA! - ościeżnica drewniana INNOVA jest prostokątna

Dostępne szerokości:

„60”, „70”, „80”, „90”

PVC	830,00 zł netto	1020,90 zł brutto	
orzech górski	dąb złoty górski	antracyt górski	biały górski

INNOVA 6

INNOVA 9



Opcje za dopłatą:

ościeżnica drewniana INNOVA	190,00 zł netto/233,70 zł brutto
czarna szyba	120,00zł netto/147,60zł brutto
podcięcie wentylacyjne	25,00zł netto/30,75zł brutto

UWAGA! - ościeżnica drewniana INNOVA jest prostokątna

Dostępne szerokości:

„60”, „70”, „80”, „90”

950,00 zł netto	1168,50 zł brutto	PVC	
orzech górski	dąb złoty górski	antracyt górski	biały górski

INNOVA 10

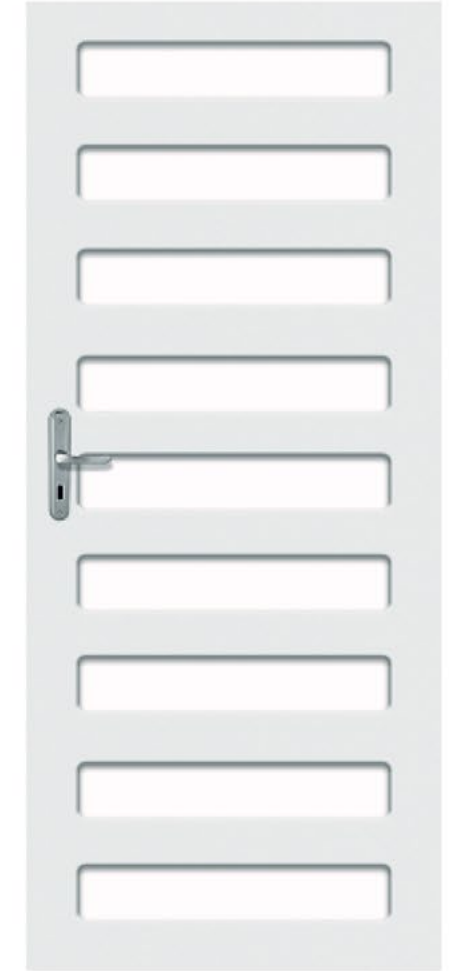

INNOVA 7



Opcje za dopłatą:

ościeżnica drewniana INNOVA	190,00 zł netto/233,70 zł brutto
czarna szyba	120,00zł netto/147,60zł brutto
podcięcie wentylacyjne	25,00zł netto/30,75zł brutto

UWAGA! - ościeżnica drewniana INNOVA jest prostokątna

Dostępne szerokości:

„60”, „70”, „80”, „90”

950,00 zł netto	1168,50 zł brutto	PVC	
orzech górski	dąb złoty górski	antracyt górski	biały górski

INNOVA 8

INNOVA 11

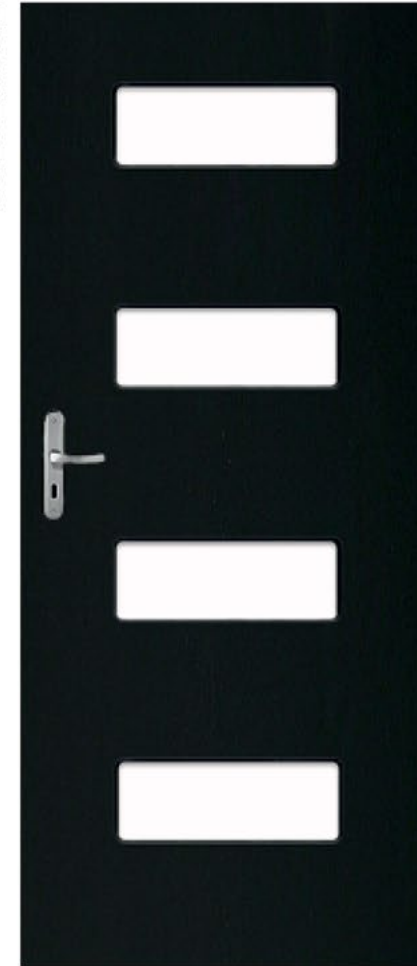

Dostępne szerokości:

„60”, „70”, „80”, „90”

950,00 zł netto	1168,50 zł brutto	PVC	
orzech górski	dąb złoty górski	antracyt górski	biały górski

INNOVA 12



DRZWI INWESTYCYJNE SOLID DOOR

Przedstawiamy Państwu rozszerzoną kolekcję drzwi dedykowanych prywatnym lub instytucjonalnym inwestorom. W tym segmencie odnajdą Państwo zarówno ekonomiczne, pełne skrzydła drzwiowe, wewnątrzklatkowe, wzmacniane skrzydła, drzwi dźwiękochłonne czy certyfikowane przeciwpożarowe EI30 oraz EI60.



Uno
str. 37



Bulaj
str. 37



Linos
str. 38



Linos Alu
str. 38



Solid
str. 39



Solid Alu
str. 39



Volume Set
str. 40



Volume Alu Set
str. 40



Marcus I EI30
str. 41



Marcus II EI60
str. 41

Dostępne rozwiązania:

system przesuwny pojedynczy	strona 46
system przesuwny podwójny	strona 46
system chowany	strona 48
system dwuskrzydłowy	strona 42
ościeżnica stała soft (OS)	strona 52
ościeżnica regulowana (OR)	strona 49
ościeżnica nakładkowa - kamuflaż (ON)	strona 53
akcesoria	strona 57-58

Opcje za dopłatą:

kratka wentylacyjna	20,00 zł netto/24,60 zł brutto
tuleje wentylacyjne	20,00 zł netto/24,60 zł brutto
skrzydło „100”	40,00 zł netto/49,20 zł brutto
skrzydło do systemu przesuwnego	40,00 zł netto/49,20 zł brutto

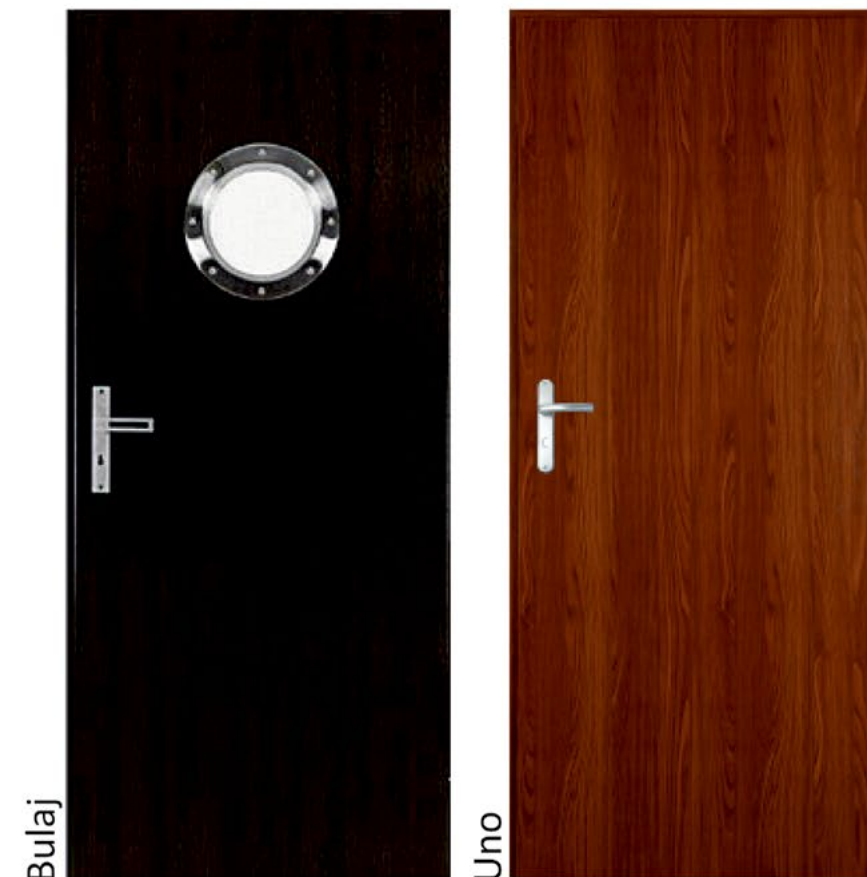

Bulaj

Uno

Uno

Bulaj

Informacje techniczne

- ramiak z płyty MDF pokryty dwiema płytami HDF
- wypełnienie stabilizujące: papierowy „plaster miodu”
- dwa zawiasy łożyskowe wkręcane, cynk srebrny
- zamek w wersji na klucz, łazienkowy lub na wkładkę 70/50 cynk srebrny
- wymiarowanie: strona 52

Dostępne szerokości:

- „60”, „70”, „80”, „90”
- szczegółowe informacje techniczne na stronie 55

				olcha	akacja	orzech	akacja jasna	140,00 zł netto	172,20 zł brutto	
wenge japońskie	biały	sośnia białona	dąb szary	trufia	sonoma	orechnyściak	dąb złoty	160,00 zł netto	196,80 zł brutto	
		dąb klasyk	orzech modern	jesion modern	dąb modern	wenge modern	biały modern	190,00 zł netto	233,70 zł brutto	

Informacje techniczne

- ramiak z płyty MDF pokryty dwiema płytami HDF
- wypełnienie stabilizujące: papierowy „plaster miodu”
- okrągłe okienko typu „bulaj” z metalową otoczką
- szyba DECORMAT hartowana 4mm
- dwa zawiasy łożyskowe wkręcane, cynk srebrny
- zamek w wersji na klucz, łazienkowy lub na wkładkę 70/50 cynk srebrny
- wymiarowanie: strona 52

Dostępne szerokości:

- „60”, „70”, „80”, „90”
- szczegółowe informacje techniczne na stronie 55

				olcha	akacja	orzech	akacja jasna	480,00 zł netto	590,40 zł brutto	
wenge japońskie	biały	sośnia białona	dąb szary	trufia	sonoma	orechnyściak	dąb złoty	500,00 zł netto	615,00 zł brutto	
		dąb klasyk	orzech modern	jesion modern	dąb modern	wenge modern	biały modern	530,00 zł netto	651,90 zł brutto	

Linios



Linios drzwi wewnętrzne wejściowe wzmocniane



Linios Alu drzwi wewnętrzne wejściowe wzmocniane

Dostępne rozwiązania:

ościeżnica stała soft (OS)	strona 52
ościeżnica regulowana (OR)	strona 49
akcesoria	strona 57-58

Opcje za dopłatą:

kratka wentylacyjna	20,00 zł netto/24,60 zł brutto
tuleje wentylacyjne	20,00 zł netto/24,60 zł brutto
skrzydło „100”	40,00 zł netto/49,20 zł brutto

Dostępne rozwiązania:

ościeżnica drewniana SOLID	220,00 zł netto/270,60 zł brutto
----------------------------	----------------------------------

UWAGA! - ościeżnica drewniana SOLID jest prostokątna

Dostępne szerokości:

„80”, „90”
- szczegółowe informacje techniczne na stronie 55

Drzwi dźwiękochłonne



Solid Alu drzwi wewnętrzne wejściowe wzmocniane



Solid drzwi wewnętrzne wejściowe wzmocniane



Solid

Solid Alu

Informacje techniczne

- ramiak z płyty MDF pokryty dwiema płytami HDF
- wypełnienie: płyta LDF o zmniejszonej gęstości
- trzy zawiasy łożyskowe wkręcane i kontrolowane wkrętem, cynk srebrny
- zamek na wkładkę, cynk srebrny
- wymiarowanie: strona 52

Dostępne szerokości:

„80”, „90”
- szczegółowe informacje techniczne na stronie 55

Ościeżnica drewniana

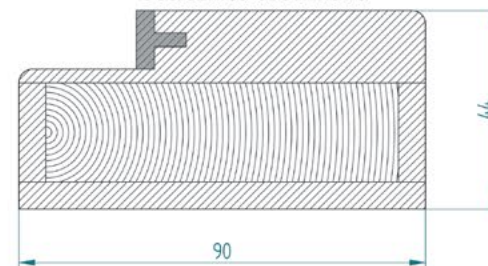

Informacje techniczne

- Ramiak z płyty mdf pokryty dwiema płytami hdf
- wypełnienie płytą wiórowa
- trzy zawiasy łożyskowe wkręcane i kontrolowane wkrętem – cynk srebrny
- zamek na wkładkę 3-bolcowy-cynk srebrny
- górny zamek 3 bolcowy

	200,00 netto	246,00 zł brutto	akacja japońska	orzech	akacja	olcha					
	220,00 zł netto	270,60 zł brutto	dąb złoty	orzech amerykański	sonoma	truffa	dąb szary	sonoma bielona	biały	wenge japońskie	
	250,00 zł netto	307,50 zł brutto	biały modern	wenge modern	dąb modern	jesion modern	dąb klasyk	orzech modern			

			dąb szary	sonoma	orzech amerykański	dąb złoty	330,00 zł netto	405,90 zł brutto	
dąb klasyk	orzech modern	jesion modern	dąb modern	wenge modern	biały modern		360,00 zł netto	442,80 zł brutto	



Linios Alu 1 Linios Alu 2 Linios Alu 3 Linios Alu 4

Informacje techniczne

- ramiak z płyty MDF pokryty dwiema płytami HDF
- wypełnienie: płyta LDF o zmniejszonej gęstości
- trzy zawiasy łożyskowe wkręcane i kontrolowane wkrętem, cynk srebrny
- zamek na wkładkę, cynk srebrny
- skrzydło wykończone listwą aluminiową
- wymiarowanie: strona 52

Dostępne szerokości:

„80”, „90” - szczegółowe informacje techniczne na stronie 55

	280,00 netto	344,40 zł brutto	akacja japońska	orzech	akacja	olcha				
	300,00 zł netto	369,00 zł brutto	dąb złoty	orzech amerykański	sonoma	truffa	dąb szary	sonoma bielona	biały	wenge japońskie
	330,00 zł netto	405,90 zł brutto	biały modern	wenge modern	dąb modern	jesion modern	dąb klasyk	orzech modern		

Informacje techniczne

- Ramiak z płyty mdf pokryty dwiema płytami hdf
- wypełnienie płytą wiórowa
- trzy zawiasy łożyskowe wkręcane i kontrolowane wkrętem – cynk srebrny
- zamek na wkładkę 3 bolcowy-cynk srebrny
- górny zamek 3 bolcowy



Solid Alu 4 Solid Alu 3 Solid Alu 2 Solid Alu 1

			dąb szary	sonoma	orzech amerykański	dąb złoty	410,00 zł netto	504,30 zł brutto	
dąb klasyk	orzech modern	jesion modern	dąb modern	wenge modern	biały modern		440,00 zł netto	541,20 zł brutto	

Volume Set



Volume Set drzwi wewnętrzne wejściowe wzmocniane



Volume Alu Set drzwi wewnętrzne wejściowe wzmocniane

Skład zestawu :

Ościeżnica drewniana VOLUME
Klamka z górną rozetą „ MATI „ w kolorze srebrnym
Wkładki Patentowe
Próg aluminiowy
Wizjer

UWAGA! - ościeżnica drewniana VOLUME jest prostokątna

Dostępne szerokości:

„80”, „90”
- szczegółowe informacje techniczne na stronie 55

Opcje za dopłatą:

samozamykacz	150,00 zł netto/184,50 zł brutto
dodatkowy zamek	100,00 zł netto/123,00 zł brutto
skrzydło „100”	210,00 zł netto/258,30 zł brutto
wizjer	70,00 zł netto/86,10 zł brutto

Dostępne szerokości:

„80”, „90”
- szczegółowe informacje techniczne na stronie 55

Dostępne rozwiązania:

akcesoria strona 57-58

Zestaw z certyfikatem
dźwiękochłonnościDrzwi
przeciwpożarowe

Marcus II EI 60



Marcus I EI 30



Marcus II EI 60

Informacje techniczne

Skrzydło Volume przeznaczone jest do budownictwa użyteczności publicznej oraz mieszkaniowej jak drzwi wewnętrzne wejściowe

- skrzydło posiada izolacyjność akustyczną $R_w=32\text{Db}$
- ramiak z płyty MDF pokryty dwiema okleinowanymi płytami HDF
- wypełnienie stabilizujące płytą HOMALIGHT
- wzmocnione masywnym płaskownikiem stalowym grubości 5mm
- Skrzydło o zwiększonej grubości 46 mm
- Dodatkowa uszczelka w skrzydle
- Bolce antywyważeniowe
- Zamek na wkładkę 3-bolcowy
- Dodatkowy górny zamek 3-bolcowy
- wizjer (do własnego montażu)
- Ościeżnica w zestawie

	830,00 zł netto	1020,90 zł brutto	dąb złoty	orzech rustykalny	sonoma	dąb szary		
	880,00 zł netto	1082,40 zł brutto	biały modern	wenge modern	dąb modern	jesion modern	dąb klasyk	orzech modern

Informacje techniczne

- drzwi wewnętrzne wejściowe wzmocnione przeciwpożarowe
- drzwi zalecane są do stosowania jako drzwi wejściowe z klatki schodowej i korytarzy do pomieszczeń użyteczności publicznej, hoteli i mieszkań
- skrzydło obłożone dwiema płytami HDF oklejonymi folią finish
- konstrukcja skrzydła wykonana z materiałów ognioodpornych
- wypełnienie: wełna mineralna oraz listwy stabilizujące
- integralną częścią drzwi o podwyższonej ognioodporności jest ościeżnica stała 90x43 wraz z uszczelkami i dymoszczelniami (w komplecie)
- drzwi dodatkowo wyposażone w 3 zawiasy czopowe, 3 bolce antywyważeniowe oraz zamek dolny
- podwyższona odporność ogniowa: klasa EI 30

	biały	orzech	olcha	1199,00 zł netto	1474,77 zł brutto	
			orzech rustykalny	1219,00 zł netto	1499,37 zł brutto	

Informacje techniczne

Skrzydło Volume przeznaczone jest do budownictwa użyteczności publicznej oraz mieszkaniowej jak drzwi wewnętrzne wejściowe

- skrzydło posiada izolacyjność akustyczną $R_w=32\text{Db}$
- ramiak z płyty MDF pokryty dwiema okleinowanymi płytami HDF
- wypełnienie stabilizujące płytą HOMALIGHT
- wzmocnione masywnym płaskownikiem stalowym grubości 5mm
- Skrzydło o zwiększonej grubości 46 mm
- Dodatkowa uszczelka w skrzydle
- Bolce antywyważeniowe
- Zamek na wkładkę 3-bolcowy
- Dodatkowy górny zamek 3-bolcowy
- wizjer (do własnego montażu)
- Ościeżnica w zestawie



	970,00 zł netto	1193,10 zł brutto	dąb złoty	orzech rustykalny	sonoma	dąb szary		
	1020,00 zł netto	1254,60 zł brutto	biały modern	wenge modern	dąb modern	jesion modern	dąb klasyk	orzech modern

Informacje techniczne

- drzwi wewnętrzne wejściowe wzmocnione przeciwpożarowe
- drzwi zalecane są do stosowania jako drzwi wejściowe z klatki schodowej i korytarzy do pomieszczeń użyteczności publicznej, hoteli i mieszkań
- skrzydło obłożone dwiema płytami HDF oklejonymi folią finish
- konstrukcja skrzydła wykonana z materiałów ognioodpornych
- wypełnienie: wełna mineralna oraz listwy stabilizujące
- integralną częścią drzwi o podwyższonej ognioodporności jest ościeżnica stała 90x43 wraz z uszczelkami i dymoszczelniami (w komplecie)
- drzwi dodatkowo wyposażone w 3 zawiasy czopowe, 3 bolce antywyważeniowe oraz zamek dolny
- podwyższona odporność ogniowa: klasa EI 60

	biały	orzech	olcha	2460,00 zł netto	3025,80 zł brutto	
			orzech rustykalny	2480,00 zł netto	3050,40 zł brutto	

DRZWI DWUSKRZYDŁOWE

W drzwiach dwuskrzydłowych możemy wykorzystać dowolne modele skrzydeł z niniejszego katalogu oprócz Linos, Linos Alu, Solid, Solid Alu, Volume Set, Volume Alu Set. Możliwe jest dowolne zastosowanie kombinacji skrzydeł "60", "70", "80", "90". Skrzydło czynne jest standardowym skrzydłem rozwiernym, natomiast skrzydło bierne posiada zamontowaną w felcu listwę przymykową zawierającą zasuwę i zaczep zamka. Cena ościeżnicy stałej, regulowanej i panelowej do drzwi dwuskrzydłowych jest o 30% wyższa. Informacje o wymiarach ościeżnic dwuskrzydłowych znajdziesz na stronach: 42, 48, 49.

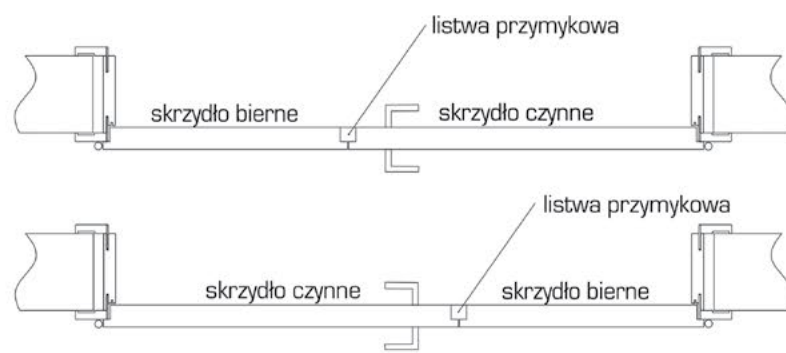

Na cenę drzwi dwuskrzydłowych składa się cena każdego skrzydła plus cena listwy przymykowej 80,00 zł netto/98,40 zł brutto

OŚCIEŻNICA UKRYTA SARA PRO WEWNĘTRZNA

Zastosowanie ościeżnic typu SARA i SARA PRO pozwala na umieszczenie skrzydła w jednej płaszczyźnie z linią ściany (zlicowanie). Ościeżnica pozostaje elementem niewidocznym.

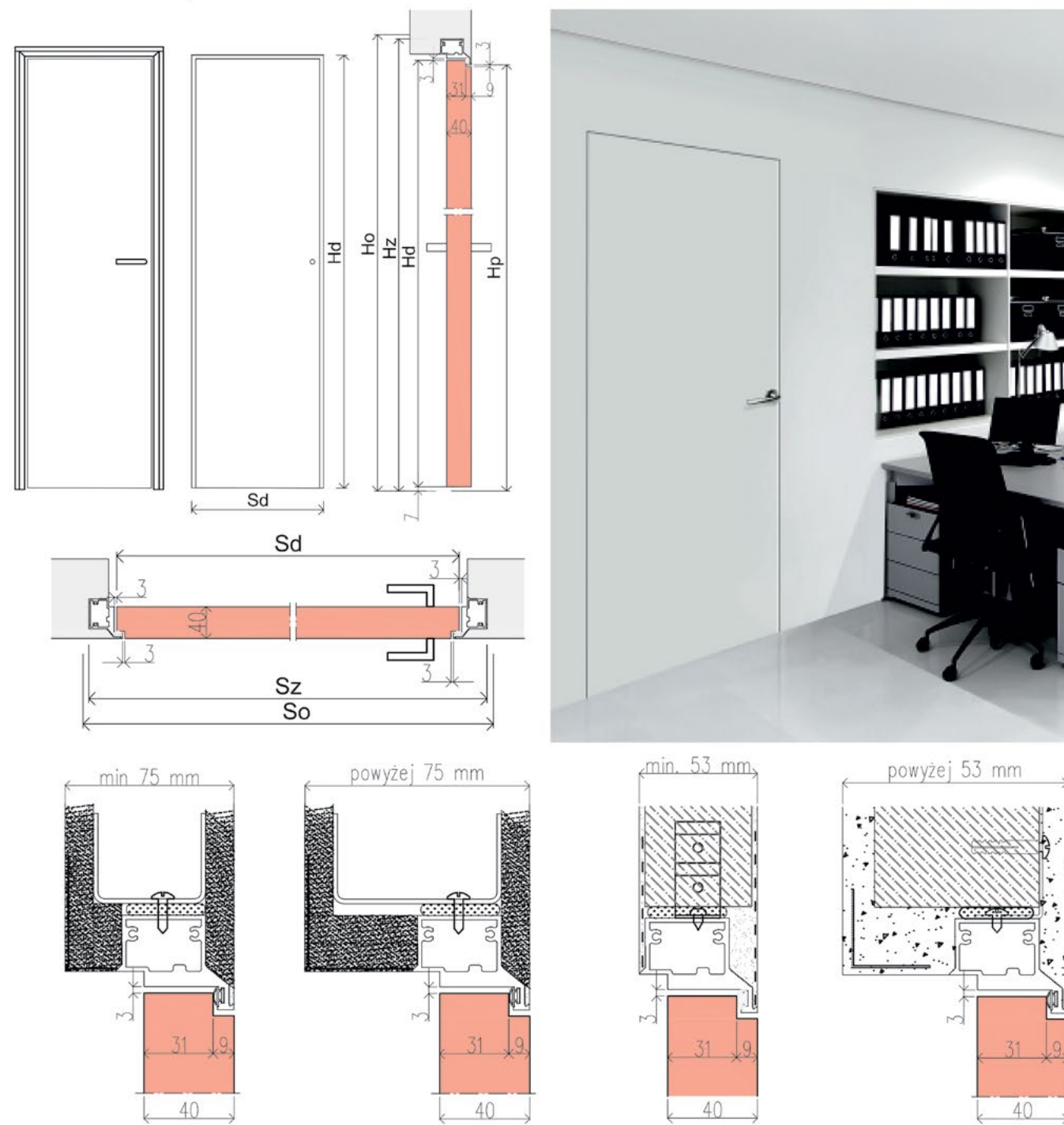

wymiary standardowe dla drzwi przylgowych otwieranych do wewnątrz

Wysokość skrzydła Hd [mm]	Wysokość otworu budowlanego Ho [mm]	Wysokość zewnętrzna ościeżnicy Hz [mm]	Wysokość światła przejścia Hp [mm]	Ilość zawiasów
2040	2089	2082	2040	3

Wysokość skrzydła Hd [mm]	Wysokość otworu budowlanego Ho [mm]	Wysokość zewnętrzna ościeżnicy Hz [mm]	Wysokość światła przejścia Hp [mm]
644	724	714	629
744	824	814	729
844	924	914	829
944	1024	1014	929
1044	1124	1114	1029

Ościeżnica ukryta - komplet 819,00 zł netto/1007,37 zł brutto

- w skład kompletu wchodzi:
- ościeżnica Sara PRO do malowania "60-90"
 - kpl. części montażowych
 - 2 zawiasy ISTAR 505
 - blacha zaczepowa regulowana

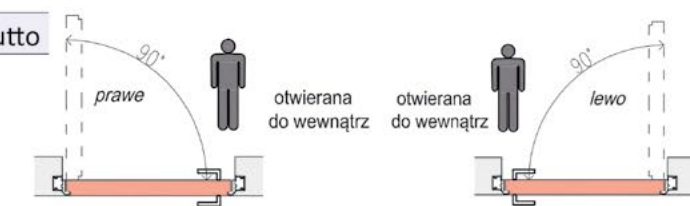

OŚCIEŻNICA UKRYTA SARA PRO ZEWNĘTRZNA

Zastosowanie ościeżnic typu SARA i SARA PRO pozwala na umieszczenie skrzydła w jednej płaszczyźnie z linią ściany (zlicowanie). Ościeżnica pozostaje elementem niewidocznym.

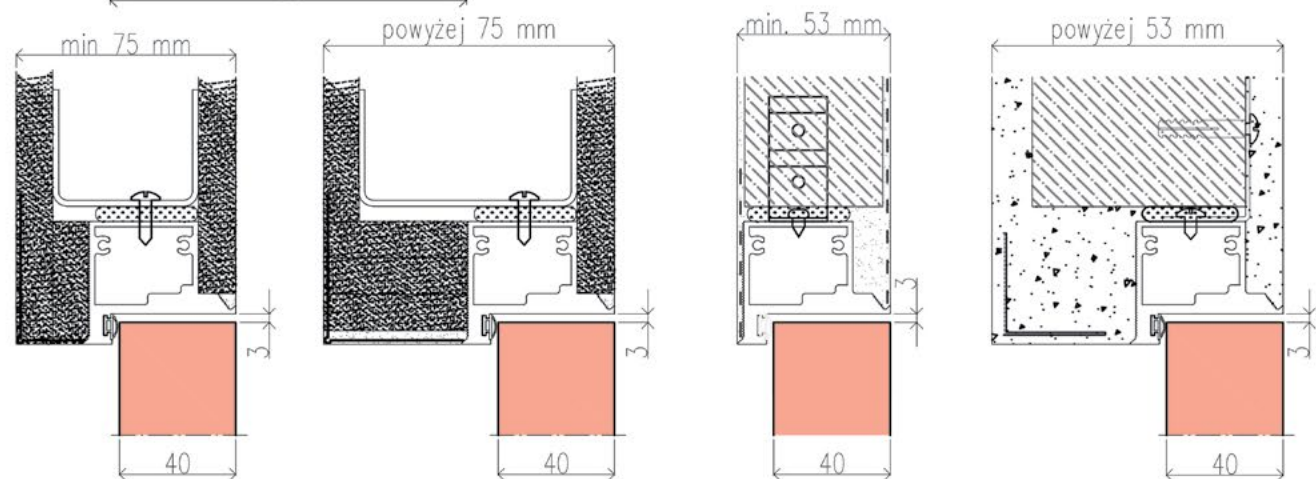

wymiary standardowe dla drzwi bezprzylgowych otwieranych na zewnątrz

Wysokość skrzydła Hd [mm]	Wysokość otworu budowlanego Ho [mm]	Wysokość zewnętrzna ościeżnicy Hz [mm]	Wysokość światła przejścia Hp [mm]	Ilość zawiasów
2030	2079	2072	2030	3

Wysokość skrzydła Hd [mm]	Wysokość otworu budowlanego Ho [mm]	Wysokość zewnętrzna ościeżnicy Hz [mm]	Wysokość światła przejścia Hp [mm]
644	724	714	629
744	824	814	729
844	924	914	829
944	1024	1014	929
1044	1124	1114	1029

Ościeżnica ukryta - komplet 819,00 zł netto/1007,37 zł brutto

w skład kompletu wchodzi:

- ościeżnica Sara PRO do malowania "60-90"
- kpl. części montażowych
- 2 zawiasy ISTAR 505
- blacha zaczepowa regulowana

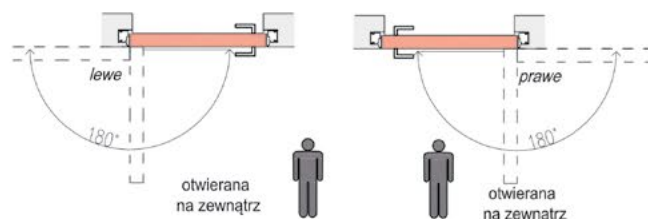

KASETA BEZOŚCIEŻNICOWA B15

Kaseta pojedyncza bezościeżnicowa wraz ze skrzydłem do ściany gipsowo-kartonowej 100mm lub 125mm.



Kaseta Bezościeżnicowa B15 1190,00 zł netto/1463,70 zł brutto

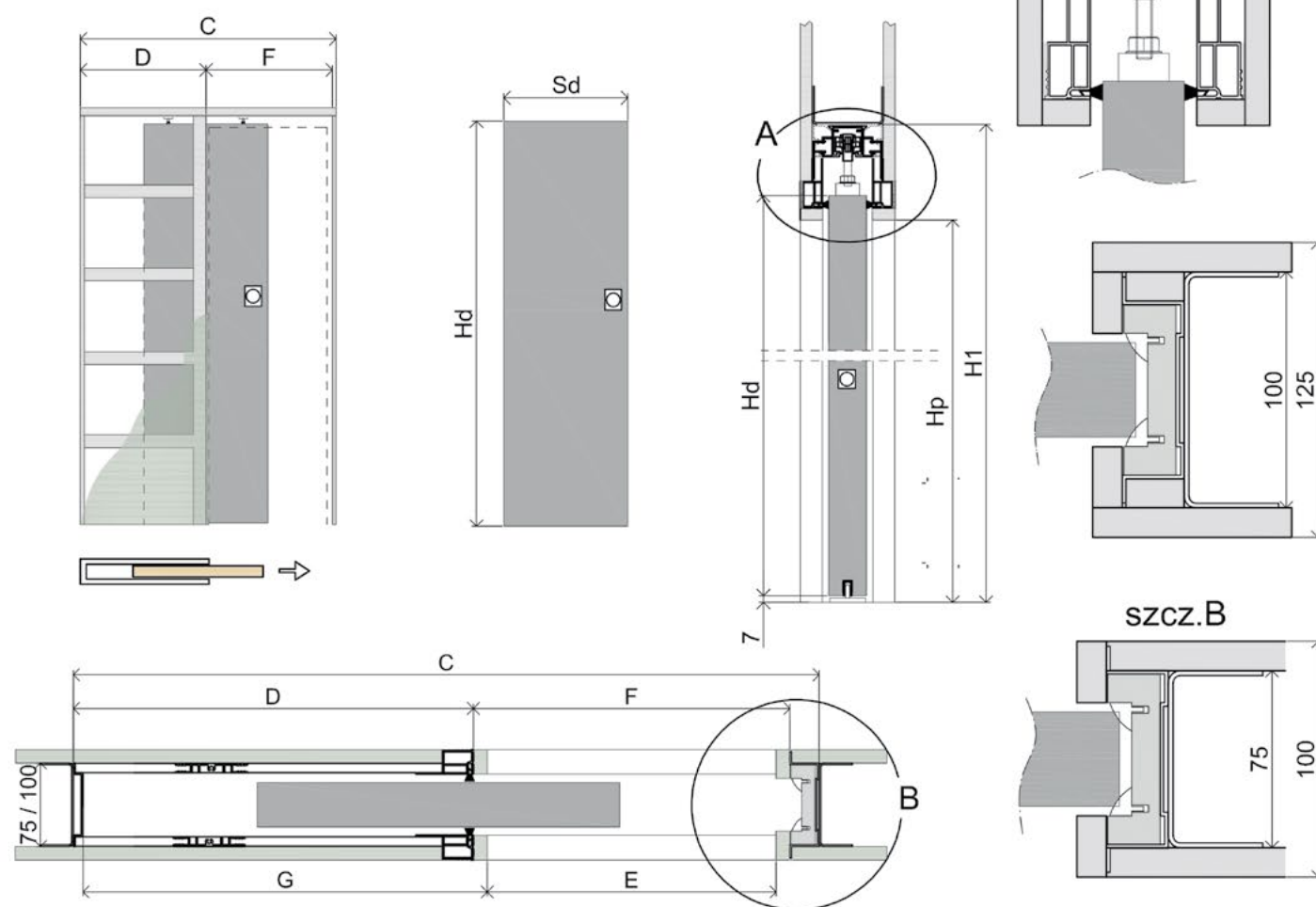

Wymiary standardowe dla drzwi przesuwnych

Moduł	Szerokość skrzydła Sd [mm]	Wysokość skrzydła Hd [mm]	C [mm]	D [mm]	E [mm]	F [mm]	G [mm]	Wysokość światła przejścia Hp [mm]	Wysokość całkowita kasety H1 [mm]
70	744	2030	1508	753	704	729	756	2015	2125
80	844		1708	853	804	829	856		
90	944		1908	953	904	929	956		

C - całkowita szerokość kasety; D - szerokość kieszeni kasety; E - szerokość światła przejścia w ościeżnicy; F - szerokość światła przejścia bez ościeżnicy; G - głębokość gotowej kasety

SYSTEM PRZESUWNY NAŚCIENNY

Rozwiązanie to pozwala na łatwe zamontowanie skrzydła w pomieszczeniach, gdzie nie możemy lub nie chcemy zastosować tradycyjnych rozwiernych drzwi. Skrzydło bądź skrzydła (w przypadku systemu podwójnego) drzwiowe przemieszcza się na aluminiowych prowadnicach umieszczonych powyżej otworu drzwiowego.



Skrzydła przesuwne:

Do systemu przesuwego naściennego stosujemy skrzydło drzwiowe przesuwne bezprzylgowe o wymiarach:

- System pojedynczy: "60", "70", "80", "90"
- System podwójny: "2x60", "2x70", "2x80", "2x90"

W tej wersji dostępne są wszystkie skrzydła z niniejszego katalogu poza modelami: "Oskar", "Nobel", "Gremium", "Regis", "Klasyk", "Preston", "Lawa", "Linos", "Linos Alu", "Solid", "Solid Alu", "Innova", "Volume Set", "Volume Alu Set", "Marcus I", "MarcusII".

W przypadku zastosowania drzwi modułowych nie ma możliwości wykonania podcięcia wentylacyjnego w skrzydle przesuwym.

W skład systemu przesuwego wchodzi:

- Prowadnica aluminiowa wraz z rolkami i elementami montażowymi
- Listwa dystansowa
- Karnisz-maskownica w kolorze skrzydła
- Belka odbojowa w kolorze skrzydła -
- (nie występuje w systemie podwójnym)

Ceny:

pojedynczy	340,00zł netto/418,20zł brutto
podwójny	530,00zł netto/651,90zł brutto

Opcje za dopłatą:

pochwyty stalowe owalne lub okrągłe w kolorze złotym lub chromu. Komplet pochwyty do jednego skrzydła przesuwego składa się z 2 sztuk.	18zł netto/22,14zł brutto
zamek hakowy z kompletem pochwyty owalnych lub okrągłych w wersji na klucz lub WC w kolorach złotym lub chromu	110zł netto/135,30zł brutto
Symetric - system pozwalający na jednoczesne rozsuwanie obu skrzydeł	219zł netto/269,37zł brutto
spowalniacz	119zł netto/146,37zł brutto

Pochwyty



okrągły kolor: chrom

okrągły kolor: złoty

owalny kolor: chrom

owalny kolor: złoty

Zamki hakowe

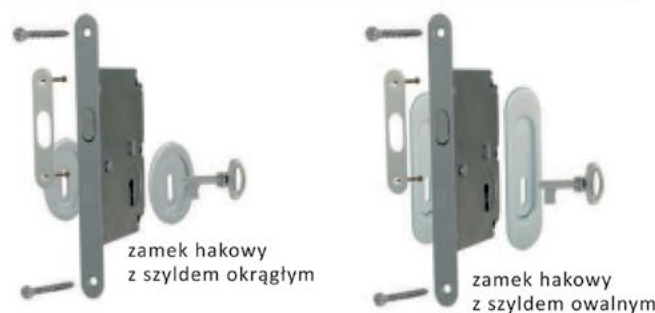

zamek hakowy z szyldem okrągłym

zamek hakowy z szyldem owalnym

SZEROKOŚCI SYSTEMÓW PRZESUWNYCH

	SYSTEM POJEDYNCZY				SYSTEM PODWÓJNY			
	60	70	80	90	2x60	2x70	2x80	2x90
S	644	744	844	944	2x644	2x744	2x844	2x944
E	1682	1682	1982	1982	3332	3332	3996	3996

pojedynczy lewy

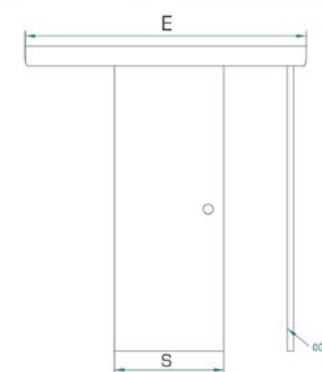

pojedynczy prawy

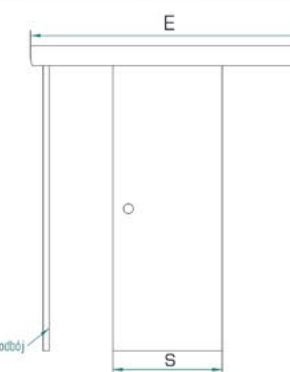

podwójny

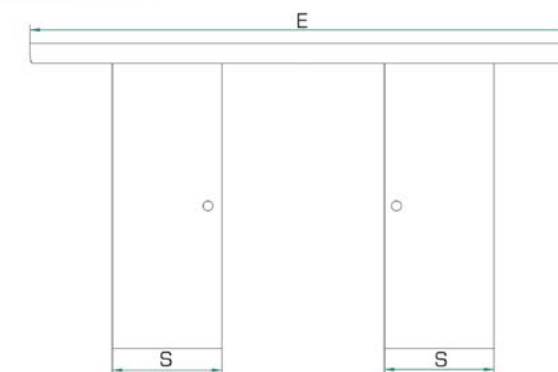

wymiary (szerokości) - system pojedynczy

wymiary (szerokości) - system podwójny

	60	70	80	90
S	644	744	844	944
A	602	702	802	902
B	646	746	846	946
C	680	780	880	980
D	744	844	944	1044

	2x60	2x70	2x80	2x90
S	2x644	2x744	2x844	2x944
A	1250	1450	1650	1850
B	1243	1443	1643	1843
C	1294	1494	1694	1894
D	1392	1592	1792	1992

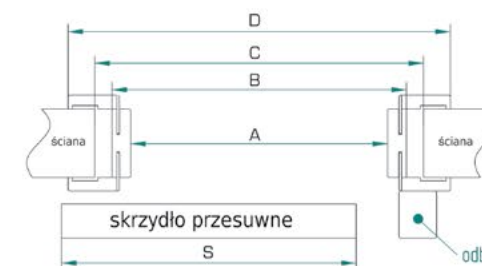

system przesuwny naścienny z zabudową

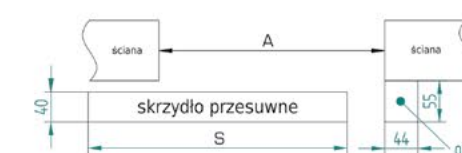

system przesuwny naścienny bez zabudowy

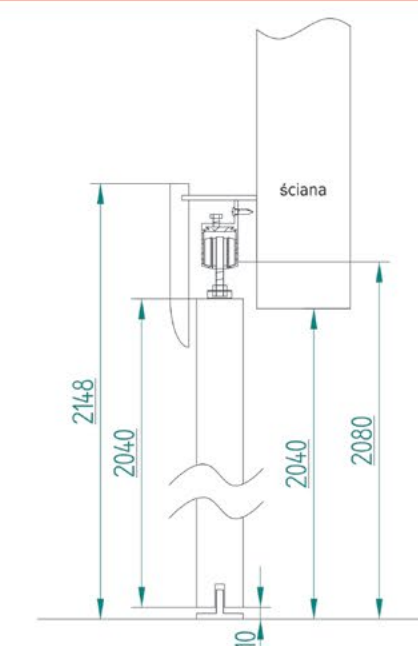
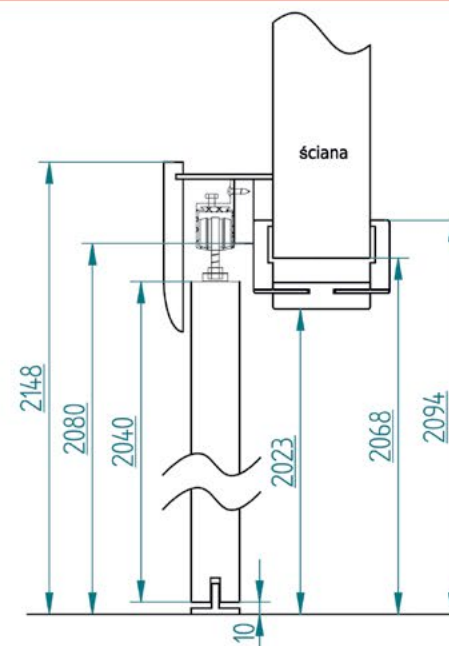

SYSTEM PRZESUWNY CHOWANY

System przesuwny jako konstrukcja aluminiowa do zabudowy płytą karton-gips dla drzwi jednoskrzydłowych lub dwuskrzydłowych chowanych w ścianę.



Skrzydła przesuwne:

Do systemu przesuwego chowanego w ścianę stosujemy skrzydło drzwiowe przesuwne bezprzylgowe o wymiarach:

- System pojedynczy: "60", "70", "80", "90"
- System podwójny: "2x60", "2x70", "2x80", "2x90"

W tej wersji dostępne są wszystkie skrzydła z niniejszego katalogu poza modelami: "Oskar", "Nobel", "Gremium", "Regis", "Klasyk", "Preston", "Lawa", "Linus", "Linus Alu", "Solid", "Solid Alu", "Innova", "Volume Set", "Volume Alu Set", "Marcus I", "Marcus II".

W przypadku zastosowania drzwi modułowych nie ma możliwości wykonania podcięcia wentylacyjnego w skrzydle przesuwym.

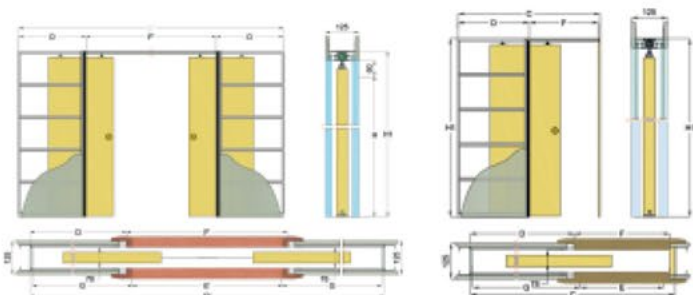

Opcje za dopłatą:

pochwyty stalowe owalne lub okrągłe w kolorze złotym lub chromu. Komplet pochwyków do jednego skrzydła przesuwego składa się z 2 sztuk.	18zł netto/22,14zł brutto
zamek hakowy z kompletem pochwyków owalnych lub okrągłych w wersji na klucz lub WC w kolorach złotym lub chromu	110zł netto/135,30zł brutto
Symetric - system pozwalający na jednoczesne rozsuwanie obu skrzydeł	219zł netto/269,37zł brutto
spawalniacz	119zł netto/146,37zł brutto

W skład systemu przesuwego wchodzi:

- kasetka aluminiowa wraz z elementami montażowymi
- maskownice w kolorze skrzydła przesuwego

Ceny:

pojedynczy	1056,90zł netto/1300zł brutto
podwójny	2120zł netto/2607,60zł brutto

UWAGA: System przewidziany wyłącznie do grubości ściany 125mm

	SZEROKOŚĆ	WYSOKOŚĆ	C	D	E	F	G	H	H1
60	644	2040	1280	620	604	640	640	2020	2120
70	744		1480	720	704	740	740		
80	844		1680	820	804	840	840		
90	944		1880	920	904	940	940		
2x60	2x644		2480	320	1180	1220	640		
2x70	2x744		2880	720	1380	1420	740		
2x80	2x844		3280	820	1580	1620	840		
2x90	2x944		2680	920	1780	1820	840		

OŚCIEŻNICA REGULOWANA (OR)



Konstrukcja:

Korpus ościeżnicy składa się z płyty MDF o grubości 22mm. Część czołową (od strony drzwi) i część regulacyjną stanowią płaskie opaski kątowe. Powyższe elementy pokryte są folią, PREIMPREGNAT TOP-DECOR, ECOLINE lub laminatami CPL. Produkt pozwala na zmianę szerokości w zakresie 40mm, a różne zakresy pozwalają na obsadzenie jej w murze o grubości od 80mm do 500mm. Każda ościeżnica regulowana ma opcję trzeciego zawiasu.

Zastosowanie:

- z przykręconymi dwoma zawiasami: wszystkie drzwi wewnętrzne przylgowe lakierowane i foliowane oprócz „Solid”, „Solid Alu”, Volume Set, Volume Alu Set.
- z przykręconymi trzema zawiasami: wszystkie drzwi modułowe oraz szklane modele „Oskar”, „Nobel”, „Gremium”, „Regis”.

Ościeżnica panelowa składa się z:

Kompletu pionowych baz prawych lub lewych (odpowiednio do kierunku otwierania drzwi) wraz z elementami maskującymi, zawiasów, uszczelki drzwiowej, akcesoriów potrzebnych do zmontowania ościeżnicy, belki górnej poziomej przystosowanej do szerokości skrzydła drzwiowego wraz z elementami maskującymi.

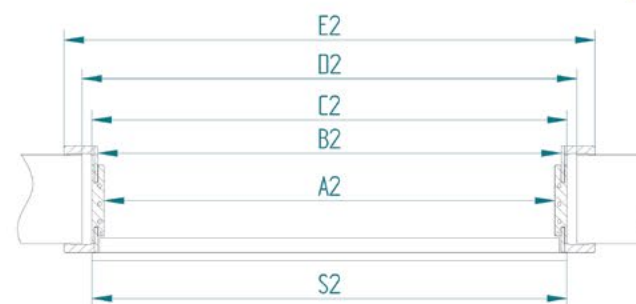

Ościeżnica regulowana (OR) (dawniej OPP)

	SKRZYDŁA PODWÓJNE																		
	60	70	80	90	100	60+40	2x60	60+70	60+80	60+90	70+40	2x70	70+80	70+90	80+40	2x80	80+90	90+40	2x90
S2	644	744	844	944	1044	644+644	2x644	844+744	844+844	844+944	744+444	2x744	744+844	744+944	844+444	2x844	844+944	944+444	2x944
A2	602	702	802	902	1002	1050	1250	1350	1450	1550	1150	1450	1550	1650	1250	1650	1750	1350	1850
B2	624	724	824	924	1024	1072	1272	1372	1472	1572	1172	1472	1572	1672	1272	1672	1772	1372	1872
C2	646	746	846	946	1046	1094	1294	1394	1494	1594	1194	1494	1594	1694	1294	1694	1794	1394	1894
D2	680	780	880	980	1080	1135	1335	1435	1535	1635	1235	1535	1635	1735	1335	1735	1835	1435	1935
E2	744	844	944	1044	1144	1192	1392	1492	1592	1692	1292	1592	1692	1792	1392	1792	1892	1492	1992

- dopłata do skrzydeł podwójnych +30%
- dopłata do ościeżnicy w wymiarze "100" +20,00zł netto/24,60zł brutto

Zakresy ościeżnic regulowanych (OR)

OR	ZAKRES	IŁOŚĆ PANELI	CENA PREIMPREGNAT netto	CENA TOPDECOR brutto	CENA LAMINAT CPL netto	CENA ECOLINE brutto
OR 1	80-100	1	200,00	246,00	215,00	264,45
OR 2	100-140	1	220,00	270,60	240,00	295,20
OR 3	140-180	1	240,00	295,20	260,00	319,80
OR 4	180-220	1	260,00	319,80	280,00	344,40
OR 5	220-260	1	280,00	344,40	300,00	369,00
OR 6	260-300	2	300,00	369,00	320,00	393,60
OR 7	300-340	2	320,00	393,60	340,00	418,20
OR 8	340-380	2	350,00	430,50	370,00	455,10
OR 9	380-420	2	400,00	492,00	420,00	516,60
OR 10	420-460	3	470,00	578,10	490,00	602,70
OR 11	460-500	3	550,00	676,50	570,00	701,10

OŚCIEŻNICA PANELOWA REGULOWANA BEZPRZYLGOWA (OPB) "R"



Konstrukcja:

Ościeżnica przystosowana do montażu drzwi bezprzylgowych z zawiasami niewidocznymi. Korpus składa się z płyty MDF o grubości 22mm. Część czołową (od strony drzwi) i część regulacyjną stanowią płaskie opaski kątowe. Powyższe elementy pokryte są folią PREIMPREGNAT, TOPDECOR, ECOLINE i laminatami CPL. Produkt pozwala na zmianę szerokości w zakresie 20mm, a różne zakresy pozwalają na obsadzenie jej w murze o grubości od 96mm do 516mm.

Zastosowanie:

- Wszystkich modeli skrzydeł z niniejszego katalogu występujących w wersji bezprzylgowej rozwierniej.

Ościeżnica panelowa bezprzylgowa składa się z: Kompletu pionowych baz prawych lub lewych (odpowiednio do kierunku otwierania drzwi) wraz z elementami maskującymi, zawiasów niewidocznych, uszczelki drzwiowej, akcesoriów potrzebnych do zmontowania ościeżnicy, belki górnej poziomej przystosowanej do szerokości skrzydła drzwiowego wraz z elementami maskującymi.

UWAGA!!!

Do zamontowania ościeżnicy panelowej bezprzylgowej konieczne będzie wykonanie dodatkowych ubytków w otworze muru, aby zrobić miejsce dla osłonek zawiasów chowanych

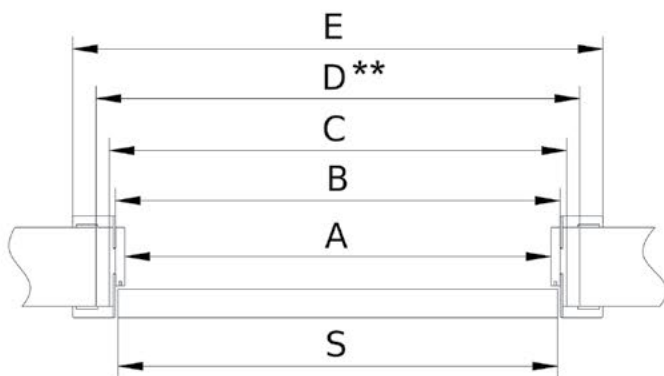

**sugerowana szerokość otworu w murze

- dopłata za ościeżnicę w wymiarze "100" +20,00zł netto/24,60zł brutto

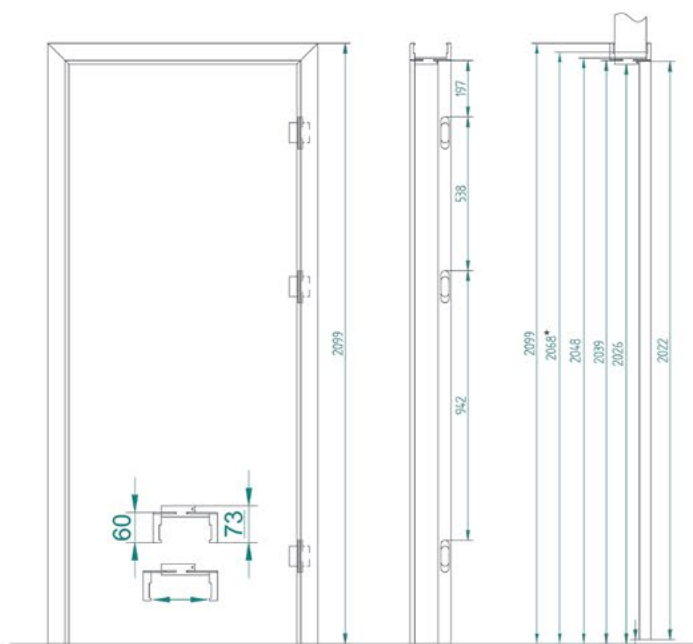

*sugerowana wysokość otworu w murze

Zakresy ościeżnic panelowych regulowanych bezprzylgowych (OPB)

	ZAKRES	IL. PANELI	CENA TOP-DECOR		CENA LAMINAT CPL		ECOLINE	
			netto	brutto	netto	brutto	netto	brutto
OPB-1	96-116	1	415,00	510,45	430,00	528,90	450,00	553,50
OPB-2	116-136	1	425,00	522,75	440,00	541,20	460,00	565,80
OPB-3	136-156	1	445,00	547,35	460,00	565,00	480,00	590,40
OPB-4	156-176	1	455,00	559,65	470,00	578,10	490,00	602,70
OPB-5	176-196	1	465,00	571,95	480,00	590,40	500,00	615,00
OPB-6	196-216	1	475,00	584,25	490,00	602,70	510,00	627,30
OPB-7	216-236	1	485,00	596,55	500,00	619,00	520,00	639,60
OPB-8	236-256	2	495,00	608,85	510,00	627,00	530,00	651,90
OPB-9	256-276	2	500,00	615,00	515,00	633,45	535,00	658,05
OPB-10	276-296	2	510,00	627,30	525,00	645,75	545,00	670,35
OPB-11	296-316	2	520,00	639,60	535,00	658,05	555,00	682,65
OPB-12	316-336	2	530,00	651,90	545,00	670,35	565,00	694,95
OPB-13	336-356	2	540,00	664,20	555,00	682,65	575,00	707,25
OPB-14	356-376	2	550,00	676,50	565,00	694,85	585,00	719,55
OPB-15	376-396	3	580,00	713,40	595,00	731,85	615,00	756,45
OPB-16	396-416	3	610,00	750,30	625,00	768,75	645,00	793,35
OPB-17	416-436	3	635,00	781,05	650,00	799,50	670,00	824,10
OPB-18	436-456	3	665,00	817,95	680,00	836,40	700,00	861,00
OPB-19	456-476	3	715,00	879,45	730,00	897,90	750,00	922,50
OPB-20	476-496	3	765,00	940,95	780,00	959,40	800,00	984,00
OPB-21	496-516	3	815,00	1002,45	830,00	1020,90	850,00	1045,50

Wymiary (szerokość) ościeżnic panelowych regulowanych bezprzylgowych (OPB)

	60	70	80	90	100
S	618	718	818	918	1018
A	599	699	799	899	999
B	625	725	825	925	1025
C	643	743	843	943	1043
D	680	780	880	980	1080
E	745	845	945	1045	1145

TUNELE REGULOWANE (TR)



Konstrukcja:

Tunel regulowany jest produktem przeznaczonym do ozdobnego zakrycia otworu w murze, lub jako opcja do systemu przesuwnej ściennego. Produkt jest konstrukcyjnie bardzo zbliżony do ościeżnicy panelowej, jednak nie posiada on zawiasów, zaczepu zamka oraz nafrezowania pod uszczelkę. Korpus składa się z płyty MDF o grubości 22mm. Część czołową i część regulacyjną stanowią płaskie opaski kątowe. Powyższe elementy pokryte są folią PREIMPREGNAT, TOP-DECOR, ECOLINE lub laminatami CPL. Produkt pozwala na zmianę szerokości w zakresie 40mm, a różne zakresy pozwalają na obsadzenie jej w murze o grubości od 80mm do 500mm.

Zastosowanie:

- samodzielny produkt do zakrycia przejścia w murze
- opcja do systemu przesuwnej ściennego

Tunel panelowy regulowany składa się z:

Kompletu pionowych baz wraz z elementami maskującymi, akcesoriów potrzebnych do zmontowania tunelu, belki górnej poziomej przystosowanej do szerokości otworu w murze wraz z elementami maskującymi.

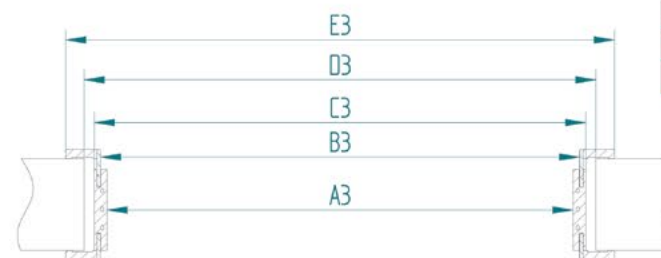

Tunel Regulowany (TR)(dawniej TPP)

	SKRZYDŁA PODWÓJNE																		
	60	70	80	90	100	60+40	2x60	60+70	60+80	60+90	70+40	2x70	70+80	70+90	80+40	2x80	80+90	90+40	2x90
A3	602	702	802	902	1002	1050	1250	1350	1450	1550	1150	1450	1550	1650	1250	1650	1750	1350	1850
B3	624	724	824	924	1024	1072	1272	1372	1472	1572	1172	1472	1572	1672	1272	1672	1772	1372	1872
C3	646	746	846	946	1046	1094	1294	1394	1494	1594	1194	1494	1594	1694	1294	1694	1794	1394	1894
D3	680	780	880	980	1080	1135	1335	1435	1535	1635	1235	1535	1635	1735	1335	1735	1835	1435	1935
E3	744	844	944	1044	1144	1192	1392	1492	1592	1692	1292	1592	1692	1792	1392	1792	1892	1492	1992

- dopłata za tunel w wymiarze "100" i większym +30%

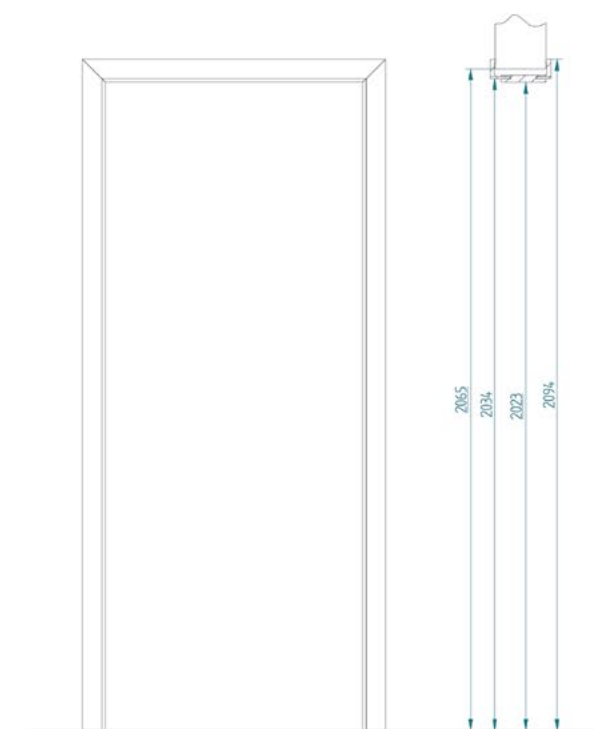

Zakresy tuneli regulowanych (TR)

TR	ZAKRES	IŁOŚĆ PANELI	CENA PREIMPREGNAT netto	CENA PREIMPREGNAT brutto	CENA TOPDECOR netto	CENA TOPDECOR brutto	CENA LAMINAT CPL netto	CENA LAMINAT CPL brutto	CENA ECOLINE netto	CENA ECOLINE brutto
TR 1	80-100	1	200,00	246,00	215,00	264,45	230,00	282,90	250,00	307,50
TR 2	100-140	1	220,00	270,60	240,00	295,20	260,00	319,80	280,00	344,40
TR 3	140-180	1	240,00	295,20	260,00	319,80	280,00	344,40	300,00	369,00
TR 4	180-220	1	260,00	319,80	280,00	344,40	300,00	369,00	320,00	393,60
TR 5	220-260	1	280,00	344,40	300,00	369,00	320,00	393,60	340,00	418,20
TR 6	260-300	2	300,00	369,00	320,00	393,60	340,00	418,20	360,00	442,80
TR 7	300-340	2	320,00	393,60	340,00	418,20	360,00	442,80	380,00	467,40
TR 8	340-380	2	350,00	430,50	370,00	455,10	390,00	479,70	410,00	504,30
TR 9	380-420	2	400,00	492,00	420,00	516,60	440,00	541,20	460,00	565,80
TR 10	420-460	3	470,00	578,10	490,00	602,70	510,00	627,30	530,00	651,90
TR 11	460-500	3	550,00	676,50	570,00	701,10	590,00	725,70	610,00	750,30

OŚCIEŻNICA STAŁA SOFT (OS)



Konstrukcja:

Ościeznica jest wykonana z litej płyty MDF o grubości 44mm i pokryta folią PREIMPREGNAT, TOP-DECOR lub laminatem CPL. Posiada stałą szerokość 90mm. Występuje zarówno w wersji 2 jak i 3 zawiasowej. Do ościeznicy można zastosować opaski maskujące i ćwierćwałki.

Zastosowanie:

Ościeznica stała soft ma zastosowanie do:

- system dwuzawiasowy z zawiasami wkręcanymi i kontrowanymi wkrętem: wszystkie drzwi wewnętrzne przyłgowe lakierowane i foliowane oprócz "Solid", "Solid Alu", "Volume", "Volume Alu", "Innova".
- system trzyzawiasowy z zawiasami zabezpieczonymi bolcem i wkręcanych śrubą: wszystkie drzwi modułowe oraz szklane modele „Oskar”, „Nobel”, „Gremium”, „Regis”.

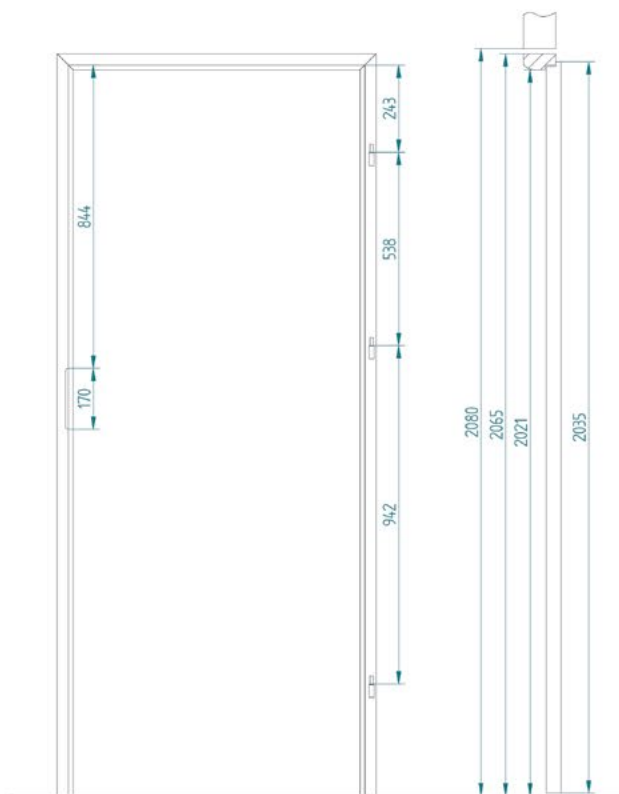

elementy maskujące (opcja)



ćwierćwałek



opaska płaska

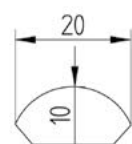

PRZEKRÓJ ĆWIERĆWAŁKA

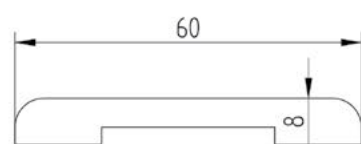

PRZEKRÓJ OPASKI MASKUJĄCEJ

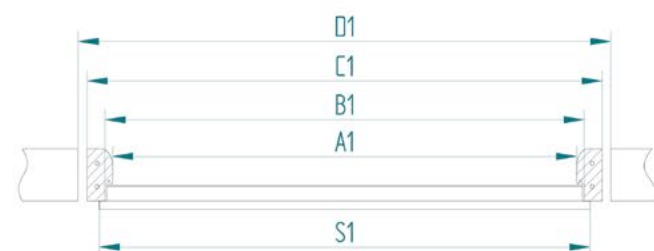

**sugerowana szerokość otworu w murze

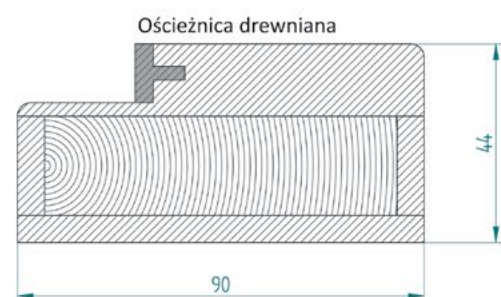

	CENA PREIMPREGNAT/TOP-DECOR		CENA LAMINAT CPL		CENA ECOLINE	
	netto	brutto	netto	brutto	netto	brutto
baza	102,00	125,46	107,00	131,61	117,00	143,91
belka górna 60-90	36,00	44,28	41,00	50,43	46,00	56,58
opaska płaska	40,00	49,20	45,00	55,35	50,00	61,50
ćwierćwałek	25,00	30,75	30,00	36,90	35,00	43,05

S1	Ościeznica stała (OS)																		
	60	70	80	90	100	60+40	2x60	60+70	60+80	60+90	70+40	2x70	70+80	70+90	80+40	2x80	80+90	90+40	2x90
A1	598	698	798	898	998	1046	1246	1346	1446	1546	1146	1446	1546	1644	1646	1646	1746	1346	1846
B1	625	725	825	925	1025	1073	1273	1373	1473	1573	1173	1473	1573	1673	1673	1673	1773	1373	1873
C1	687	787	887	987	1087	1135	1335	1435	1535	1635	1235	1535	1635	1735	1735	1735	1835	1435	1935
D1	711	811	911	1011	1111	1161	1361	1461	1561	1661	1261	1561	1661	1761	1761	1761	1861	1461	1961

- dopłata za ościeżnicę do skrzydeł podwójnych +30%
- dopłata za ościeżnicę w wymiarze "100" +20,00zł netto/24,60zł brutto

OŚCIEŻNICA NAKŁADKOWA - KAMUFLAŻ (ON) / TUNELE NAKŁADKOWE (TN)

Zastosowanie:

Kamuflaż na ościeżnicę ma zastosowanie do:

- zabudowy starej ościeznicy poprzez jej całkowite zasłonięcie – bez konieczności jej demontażu (nie zmniejsza znacząco światła w murze)
- kamuflaż posiada regulację szerokości i nie tylko zabudowuje istniejącą ościeżnicę ale również całą grubość bez konieczności montowania dodatkowych listew
- możliwość obudowy każdej metalowej futryny, również z okalającym ją murem
- możliwość zmiany kierunku drzwi.

Ościeżnice nakładkowe dostępne są również w postaci Tuneli Nakładkowych (TN). Tunele nie posiadają okuć. Ich rozmiarówka zgodna jest z tabelą dla (ON).

Zakres regulacji ościeznicy nakładkowej

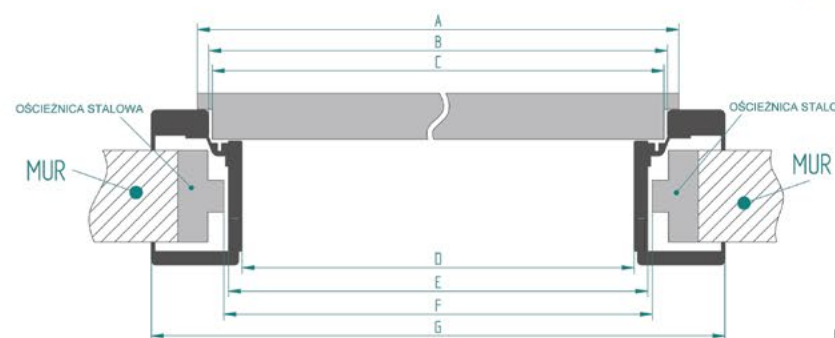
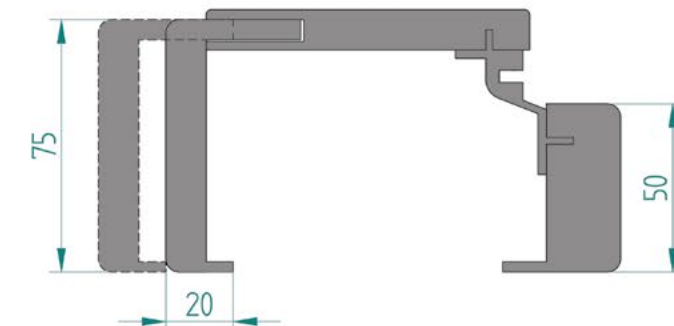

SZEROKOŚĆ DRZWI	A	B	C	D	E	F	G
60	644	624	618	566	590	598	724
70	744	724	718	666	690	698	824
80	844	824	818	766	790	798	924
90	944	924	918	866	890	898	1024
100	1044	1024	1018	966	990	998	1124

F - minimalny wymiar światła w ościeżnicy stalowej konieczny do zamontowania ościeznicy nakładkowej

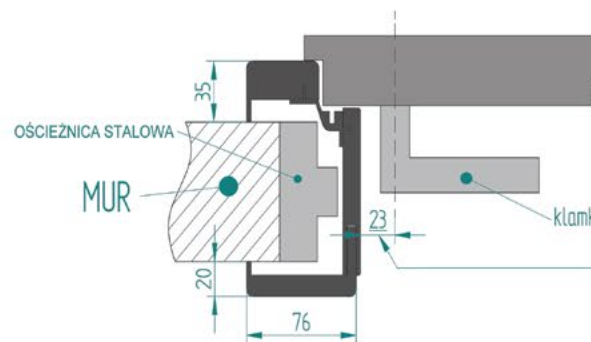

Odległość od osi klamki do krawędzi korpusu ościeznicy nakładkowej. (UWAGA!) Przed zakupem klamek - sprawdź szerokość sztyldów tak, aby nie kolidowały przy zamykaniu skrzydła.

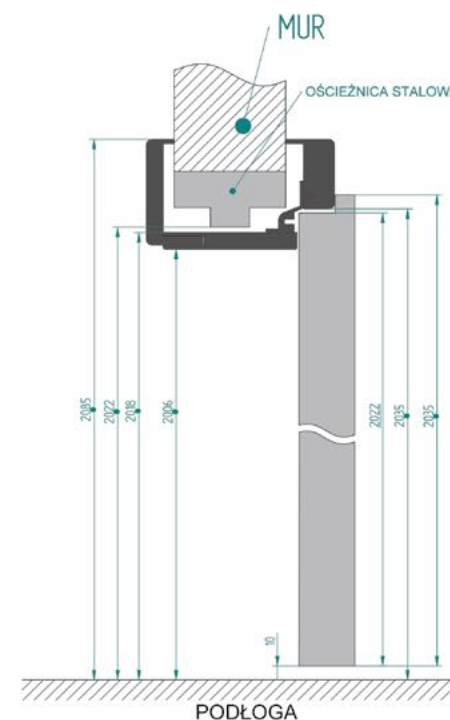

Zakresy Ościeżnic Nakładkowych - kamuflaż (ON) i Tuneli Nakładkowych (TN)

ON	ZAKRES	IL.PANELI	CENA PREIMPREGNAT/TOP-DECOR		CENA LAMINAT CPL / ECOLINE	
			netto	brutto	netto	brutto
ON-1	80-100	1	295,00	362,85	345,00	424,35
ON-2	100-120	1	300,00	369,00	350,00	430,50
ON-3	120-140	1	305,00	375,15	355,00	436,65
ON-4	140-160	1	315,00	387,45	365,00	448,95
ON-5	160-180	1	330,00	405,90	380,00	467,40
ON-6	180-200	1	355,00	436,65	405,00	498,15
ON-7	200-220	1	375,00	461,25	425,00	522,75
ON-8	220-240	2	380,00	467,40	430,00	528,90
ON-9	240-260	2	395,00	485,85	445,00	547,35
ON-10	260-280	2	415,00	510,45	475,00	584,25
ON-11	280-300	2	430,00	528,90	500,00	615,00
ON-12	300-320	2	445,00	547,35	520,00	639,60
ON-13	320-340	2	465,00	571,95	535,00	658,05
ON-14	340-360	2	510,00	627,30	590,00	725,70
ON-15	360-380	3	540,00	664,20	625,00	788,75
ON-16	380-400	3	565,00	694,95	660,00	811,80
ON-17	400-420	3	590,00	725,70	680,00	836,40

Drzwi bezprzylgowe "R"

unikatowa technologia



Brak "obcego" obrzeża

Ukryte łączenie materiału w środku skrzydła

Zwiększona odporność na wilgoć

Rozwiązanie dostępne zarówno dla folii dekoracyjnych, laminatów CPL i ECOLINE

Idealnie gładkie krawędzie

INFORMACJE TECHNICZNE

wymiarowanie

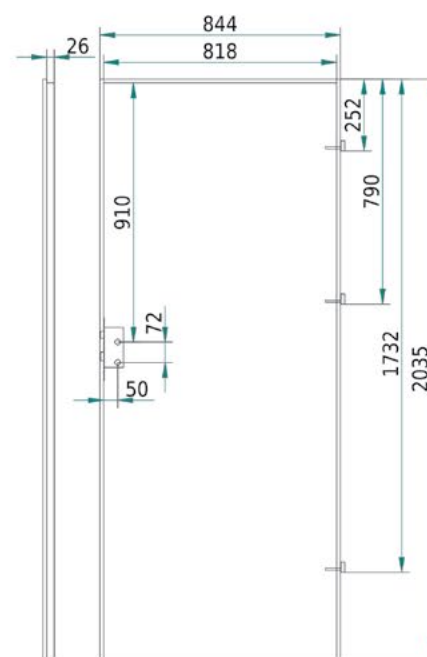

skrzydło przylgowe

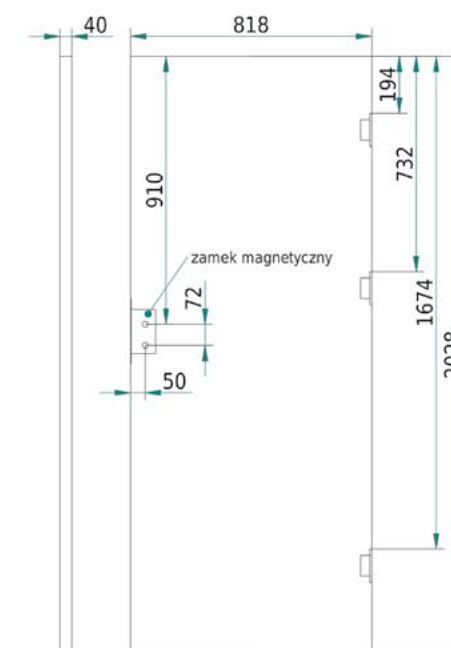

skrzydło bezprzylgowe

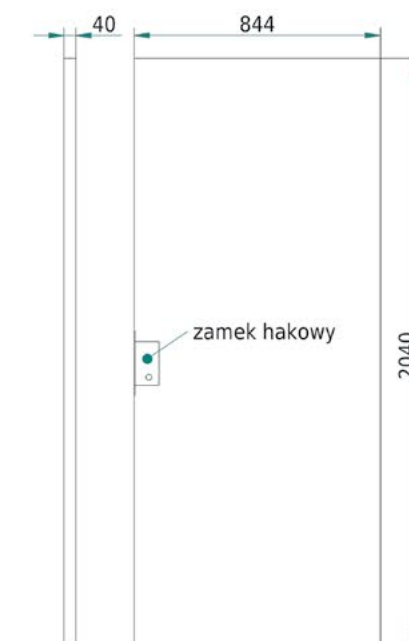

skrzydło przesuwne

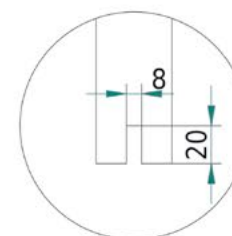

odcięcie skrzydeł przesuwnych

rozmiar	S	SW
60	644	618
70	744	718
80	844	818
90	944	918
100	1044	1018

kierunki drzwi

skrzydło prawe

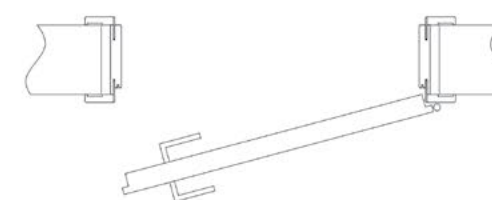

skrzydło lewe

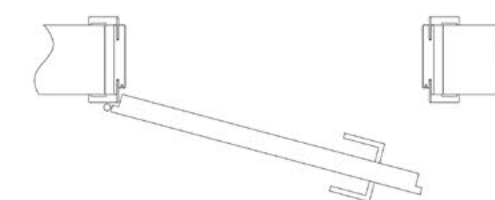

rodzaje wypełnień

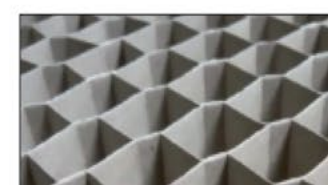

PLASTER MIODU



PŁYTA WIÓROWA PEŁNA



HOMALIGHT

LISTWY PRZYPODŁOGOWE

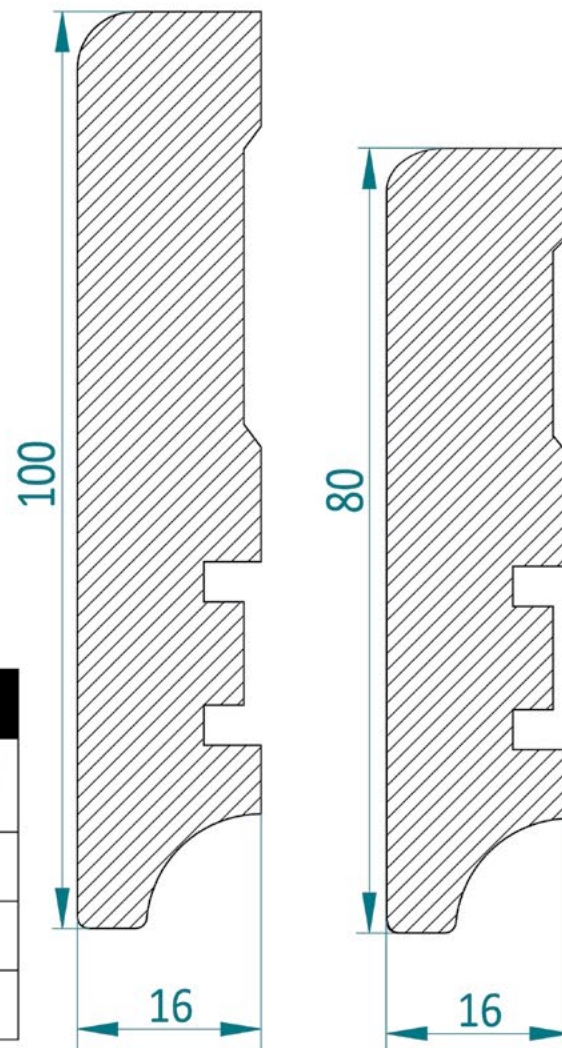

LISTWA PROFIL	FOLIA BIAŁA DO MALOWANIA		TOP DECOR		CPL	
	cena netto za 1 szt.	cena brutto za 1 szt.	cena netto za 1 szt.	cena brutto za 1 szt.	cena netto za 1 szt.	cena brutto za 1 szt.
80x16x2100	17,00	20,91	20,00	24,60	23,00	28,29
100x16x2100	19,00	23,37	22,00	27,60	25,00	30,75

Dostawki do skrzydeł modułowych. Cena dostawki jest równa cenie odpowiedniego modelu skrzydła.

Istnieje możliwość wykonania dostawek do wszystkich skrzydeł modułowych. Dostawki dostępne w szerokościach 444mm.



KOLORYSTYKA



NASZE KOLORY

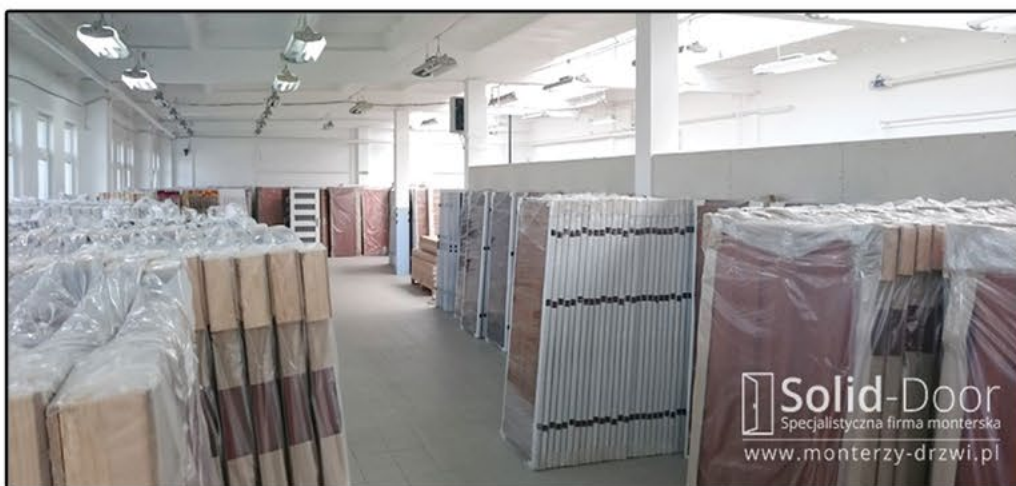

Solid-Door

SOLID-DOOR
ul. Spichrzowa 3
62-200 Gniezno

tel. **61 425 40 95**
tel. kom. **881 399 749**
e-mail: hurtownia@monterzy-drzwi.pl
www.monterzy-drzwi.pl



**PRODUKT
POLSKI**